

SATJAM[®]

střechy · okapy · trapézy

SATJAM Příslušenství 2022



www.satjam.cz

SATJAM příslušenství

SATJAM dodává na trh kvalitní lehké krytiny české provenience a k nim veškeré potřebné příslušenství. Pouze ucelený systém, jehož všechny části jsou kompatibilní a navzájem se doplňují, je totiž zárukou opravdu spolehlivého řešení střechy. Navíc lze s pestrou škálou doplňků SATJAM vyhovět všem nárokům na moderní střechu.

Nabídku krytin SATJAM tvoří dvě materiálové varianty - krytiny hliníkové a krytiny s ocelovým jádrem. Řada doplňkových výrobků je pro oba typy krytin společná. Neplatí to však vždy, rozdíly jsou například u klempířských prvků. V přehledných tabulkách ale pokaždé snadno najdete tu správnou variantu.

Co však mají veškeré doplňkové prvky společné, je jejich výroba přímo pro systémy SATJAM. Originální prvky jsou zárukou spolehlivosti a snadné montáže.

Tradiční kategorie doplňků tvoří klempířské prvky, prostupové prvky pro průchody krytinou a široký sortiment spojovacího materiálu.

Ale nechybí ani moderní součásti střech, jakými jsou sněhové zábrany a bezpečnostní prvky. Pro tyto prémiové doplňky je charakteristický unikátní systém kotvení, zaručující 100% jistě a rychlou instalaci. Prémiové doplňky najdete na stranách 16 až 21.

Další kapitoly tvoří doplňky pro střešní skladbu, jako systémové fólie a těsnění, nadkrokevní izolace a střešní okna. Součástí střech se čím dál častěji stávají také solární systémy a držáky pro jejich montáž na krytiny SATJAM v katalogu také najdete.

V katalogu nechybí ani okapové systémy, které na spodním okraji každou šikmou střechu ukončují. SATJAM je nabízí dokonce ve dvou variantách, hliníkové a ocelové.

O šíři a množství doplňkového sortimentu SATJAM vypovídá 36 stran katalogu. Vše je přehledně členěno do kapitol podle typu doplňků a v nich má každý prvek uvedeno své určení pro typ krytiny. Chcete-li si však hledání ještě více usnadnit, použijte QR kódy v závěru katalogu. Jednotlivé krytiny zde mají své kódy a po jejich načtení se zobrazí doplňky pro danou krytinu.



Prostupové prvky
odvětrávací a prostupové prvky
pro střechy
strana 10-11



SATJAM Solar
držáky pro solární systémy na
vaši střechu
strana 27



SATJAM Protect Premium
pro bezpečnou
a fungující střechu
strana 16-21

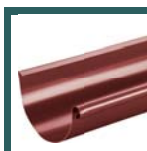
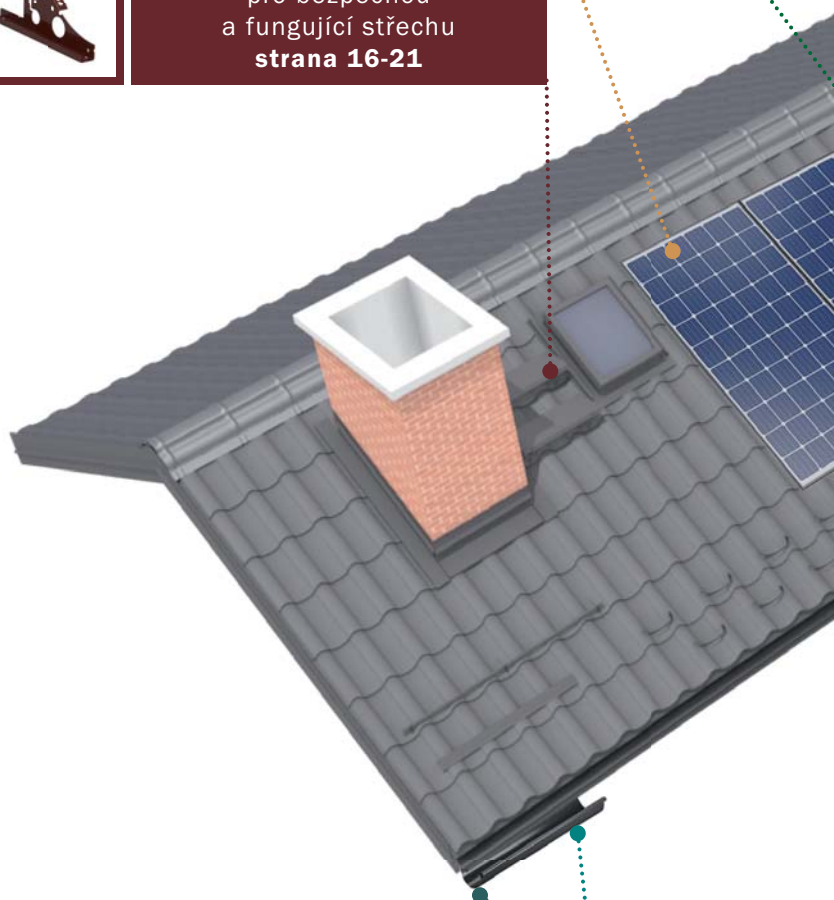

Ocelový okapový systém
z kvalitního materiálu rakouské
ocelárny Voestalpine
strana 30-31

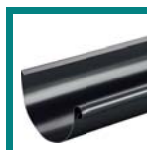

Hliníkový okapový systém
ze slitiny hliníku z norská.
Od společnosti Speira
strana 32-33



Klempířské výrobky
hřebenáče, závětrné lišty,
okapní plechy a mnoho dalšího
strana 4-9



Spojovací materiál
pro správné ukotvení
střechy a příslušenství
strana 12-13



SATJAM Aura
výlezy, střešní okna
a příslušenství k nim
strana 28-29



Držáky hromosvodu
pro správné uchycení
strana 25

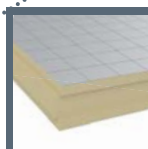

SATJAM Izopir
nadkroevní izolace
v různých tlouškách
strana 26



SATJAM Safe
sněhové zábrany, lávky a schody
ve standardním provedení
strana 22-24



Fólie a těsnění
fólie, těsnící
a spojovací pásy, WRAP
strana 14-15

JAK ČÍST TABULKY A INFORMACE V TOMTO KATALOGU

Zvýrazněné „červené“ položky jsou těmi, ze kterých můžete vybírat. Pro červeně označenou krytinu lze daný prvek použít, případně je tímto způsobem specifikováno, z jakého materiálu je prvek vyroben. Červeně jsou také uvedeny instalace, ve kterých je nutno

prvek použít, aby správně fungoval (např. u sněhových zábran).

Protipólem jsou přeškrnuté buňky. Informují vás, že pro danou krytinu není komponent určen, případně se z tohoto materiálu nevyrobí. Přeškrnuté buňky nejsou váš cíl.

URČENO PRO STŘEŠNÍ KRYTINU		
ARAD	BOND	FALC
FLAT	GRANDE	RAPID
RENO	ROMBO	ROOF
ŠINDEL	TAURUS	TRAPEZ
TREND	YORK	

SATJAM klempířské výrobky

HŘEBENÁČ STŘEDNÍ HRS



PRODUKČNÍ MATERIÁL	
pozink	aluzinek
polyestersat 25	satmat 35 PMH
satpur	Crown BT
Purmat®	Purmax®
AluMat®	AluMat® Stucco
AluFalc®	AluFalc® Stucco
nerez	HIPS¹

URČENO PRO STŘEŠNÍ KRYTINU		
ARAD	BOND	FALC
FLAT	GRANDE	RAPID
RENO	ROMBO	ROOF
ŠINDEL	TAURUS	TRAPEZ
TREND	YORK	

SPECIFIKACE
stavební délka 1 840 mm
skutečná délka 1 980 mm

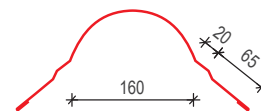

ČELO PRO HŘEBENÁČ STŘEDNÍ ROVNÉ CHR



PRODUKČNÍ MATERIÁL	
pozink	aluzinek
polyestersat 25	satmat 35 PMH
satpur	Crown BT
Purmat®	Purmax®
AluMat®	AluMat® Stucco
AluFalc®	AluFalc® Stucco
nerez	HIPS¹

URČENO PRO POUŽITÍ
pro hřebenáč HRS

*Barevné provedení:
červená, černá, terakota, hnědá, grafitově šedá, antracitová

ČELO PRO HŘEBENÁČ STŘEDNÍ PŮLKULATÉ CHP



PRODUKČNÍ MATERIÁL	
pozink	aluzinek
polyestersat 25	satmat 35 PMH
satpur	Crown BT
Purmat®	Purmax®
AluMat®	AluMat® Stucco
AluFalc®	AluFalc® Stucco
nerez	HIPS¹

URČENO PRO POUŽITÍ
pro hřebenáč HRS

*Barevné provedení:
červená, černá, terakota, hnědá, grafitově šedá, antracitová

ČELO PRO HŘEBENÁČ STŘEDNÍ PŮLKULATÉ ke krytinám AluMat SC-CHP



PRODUKČNÍ MATERIÁL	
pozink	aluzinek
polyestersat 25	satmat 35 PMH
satpur	Crown BT
Purmat®	Purmax®
AluMat®	AluMat® Stucco
AluFalc®	AluFalc® Stucco
nerez	HIPS¹

URČENO PRO POUŽITÍ
pro hřebenáč HRS

*Barevné provedení:
červená, černá, hnědá, terakota, šedá;
možnost nalakování na jinou barvu za příplatek

ODVĚTRÁVNÍ HŘEBENÁČE SC-OH



PRODUKČNÍ MATERIÁL	
pozink	aluzinek
polyestersat 25	satmat 35 PMH
satpur	Crown BT
Purmat®	Purmax®
AluMat®	AluMat® Stucco
AluFalc®	AluFalc® Stucco
nerez	HIPS¹

URČENO PRO POUŽITÍ
pro hřebenáč HRS

*Barevné provedení:
červená, černá, hnědá, terakota, šedá;
možnost nalakování na jinou barvu za příplatek.
Větrací průřez 9 000 mm².

SPOJKA HŘEBENÁČE T SC-SHT

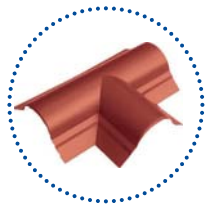

PRODUKČNÍ MATERIÁL	
pozink	aluzinek
polyestersat 25	satmat 35 PMH
satpur	Crown BT
Purmat®	Purmax®
AluMat®	AluMat® Stucco
AluFalc®	AluFalc® Stucco
nerez	HIPS¹

URČENO PRO POUŽITÍ
pro hřebenáč HRS

*Barevné provedení:
červená, černá, hnědá, terakota, šedá;
možnost nalakování na jinou barvu za příplatek

¹ Výrobní materiál high impact polystyrene

SPOJKA HŘEBENÁČE Y 15° až 30°/30° až 45° SC-SHY



PRODUKČNÍ MATERIÁL	
pozink	aluzinek
polyestersat 25	satmat 35 PMH
satpur	Crown BT
Purmat®	Purmax®
AluMat®	AluMat® Stucco
AluFalc®	AluFalc® Stucco
nerez	HIPS ¹

URČENO PRO POUŽITÍ
pro hřebenáč HRS

*Barevné provedení:
červená, černá, hnědá, terakota, šedá;
možnost nalakování na jinou barvu za příplatek.

HŘEBENÁČ OMEGA HR0215



PRODUKČNÍ MATERIÁL	
pozink	aluzinek
polyestersat 25	satmat 35 PMH
satpur	Crown BT
Purmat®	Purmax®
AluMat®	AluMat® Stucco
AluFalc®	AluFalc® Stucco
nerez	HIPS ¹

URČENO PRO STŘEŠNÍ KRYTINU		
ARAD	BOND	FALC
FLAT	GRANDE	RAPID
RENO	ROMBO	ROOF
ŠINDEL	TAURUS	TRAPEZ
TREND	YORK	

SPECIFIKACE
stavební délka 1 935 mm
skutečná délka 1 994 mm

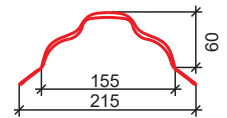

HŘEBENÁČ OMEGA HR0295



PRODUKČNÍ MATERIÁL	
pozink	aluzinek
polyestersat 25	satmat 35 PMH
satpur	Crown BT
Purmat®	Purmax®
AluMat®	AluMat® Stucco
AluFalc®	AluFalc® Stucco
nerez	HIPS ¹

URČENO PRO STŘEŠNÍ KRYTINU		
ARAD	BOND	FALC
FLAT	GRANDE	RAPID
RENO	ROMBO	ROOF
ŠINDEL	TAURUS	TRAPEZ
TREND	YORK	

SPECIFIKACE
stavební délka 1 935 mm
skutečná délka 1 994 mm

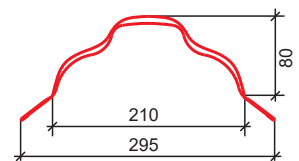

HŘEBENÁČ ROMBO HRP

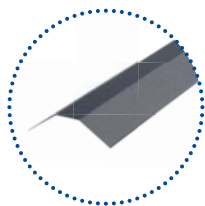

PRODUKČNÍ MATERIÁL	
pozink	aluzinek
polyestersat 25	satmat 35 PMH
satpur	Crown BT
Purmat®	Purmax®
AluMat®	AluMat® Stucco
AluFalc®	AluFalc® Stucco
nerez	HIPS ¹

URČENO PRO STŘEŠNÍ KRYTINU		
ARAD	BOND	FALC
FLAT	GRANDE	RAPID
RENO	ROMBO	ROOF
ŠINDEL	TAURUS	TRAPEZ
TREND	YORK	

SPECIFIKACE
stavební délka 1 950 mm
skutečná délka 2 000 mm

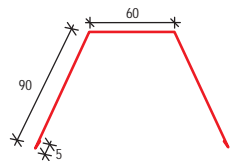

HŘEBENÁČ ROVNÝ 120 HRT120

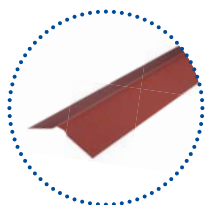

PRODUKČNÍ MATERIÁL	
pozink	aluzinek
polyestersat 25	satmat 35 PMH
satpur	Crown BT
Purmat®	Purmax®
AluMat®	AluMat® Stucco
AluFalc®	AluFalc® Stucco
nerez	HIPS ¹

URČENO PRO STŘEŠNÍ KRYTINU		
ARAD	BOND	FALC
FLAT	GRANDE	RAPID
RENO	ROMBO	ROOF
ŠINDEL	TAURUS	TRAPEZ
TREND	YORK	

SPECIFIKACE
stavební délka 1 950 mm
skutečná délka 2 000 mm

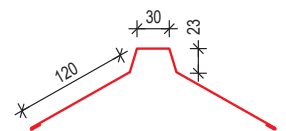

HŘEBENÁČ ROVNÝ 170 HRT170

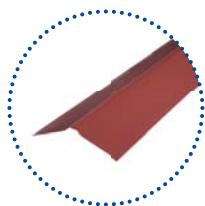

PRODUKČNÍ MATERIÁL	
pozink	aluzinek
polyestersat 25	satmat 35 PMH
satpur	Crown BT
Purmat®	Purmax®
AluMat®	AluMat® Stucco
AluFalc®	AluFalc® Stucco
nerez	HIPS ¹

URČENO PRO STŘEŠNÍ KRYTINU		
ARAD	BOND	FALC
FLAT	GRANDE	RAPID
RENO	ROMBO	ROOF
ŠINDEL	TAURUS	TRAPEZ
TREND	YORK	

SPECIFIKACE
stavební délka 1 950 mm
skutečná délka 2 000 mm

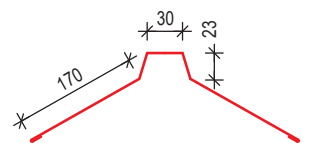

HŘEBENÁČ ROVNÝ VELKÝ HRR 245

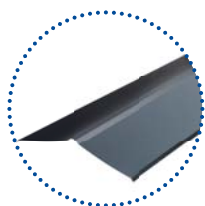

PRODUKČNÍ MATERIÁL	
pozink	aluzinek
polyestersat 25	satmat 35 PMH
satpur	Crown BT
Purmat®	Purmax®
AluMat®	AluMat® Stucco
AluFalc®	AluFalc® Stucco
nerez	HIPS ¹

URČENO PRO STŘEŠNÍ KRYTINU		
ARAD	BOND	FALC
FLAT	GRANDE	RAPID
RENO	ROMBO	ROOF
ŠINDEL	TAURUS	TRAPEZ
TREND	YORK	

SPECIFIKACE
stavební délka 1 950 mm
skutečná délka 2 000 mm

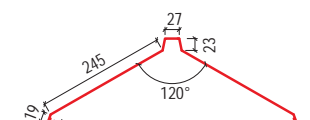

HŘEBENÁČ ROVNÝ RAPID PRO SKLONY 30° - 45° HRR

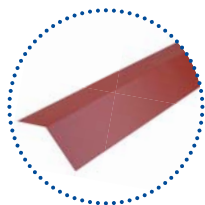

PRODUKČNÍ MATERIÁL	
pozink	aluzinek
polyestersat 25	satmat 35 PMH
satpur	Crown BT
Purmat®	Purmax®
AluMat®	AluMat® Stucco
AluFalc®	AluFalc® Stucco
nerez	HIPS ¹

URČENO PRO STŘEŠNÍ KRYTINU		
ARAD	BOND	FALC
FLAT	GRANDE	RAPID
RENO	ROMBO	ROOF
ŠINDEL	TAURUS	TRAPEZ
TREND	YORK	

SPECIFIKACE
stavební délka 1 950 mm
skutečná délka 2 000 mm

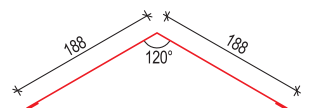

¹ Výrobní materiál high impact polystyrene

HŘEBENÁČ PŮLKULATÝ/POČÁTEČNÍ/UKONČOVACÍ SBM-HP/SBM-HPP/SBM-HPU



PRODUKČNÍ MATERIÁL	
pozink	aluzinek
polyestersat 25	satmat 35 PMH
satpur	Crown BT
Purmat®	Purmax®
AluMat®	AluMat® Stucco
AluFaic®	AluFaic® Stucco
nerez	HIPS ⁺

URČENO PRO STŘEŠNÍ KRYTINU		
ARAD	BOND	FALC
FLAT	GRANDE	RAPID
RENO	ROMBO	ROOF
ŠINDEL	TAURUS	TRAPEZ
TREND	YORK	

SPECIFIKACE
stavební délka 380 mm
skutečná délka 400 mm

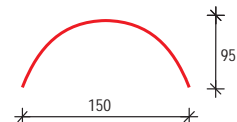

HŘEBENÁČ V-TVAR SBM-HV

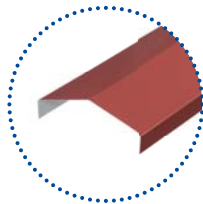

PRODUKČNÍ MATERIÁL	
pozink	aluzinek
polyestersat 25	satmat 35 PMH
satpur	Crown BT
Purmat®	Purmax®
AluMat®	AluMat® Stucco
AluFaic®	AluFaic® Stucco
nerez	HIPS ⁺

URČENO PRO STŘEŠNÍ KRYTINU		
ARAD	BOND	FALC
FLAT	GRANDE	RAPID
RENO	ROMBO	ROOF
ŠINDEL	TAURUS	TRAPEZ
TREND	YORK	

SPECIFIKACE
stavební délka 1 230 mm
skutečná délka 1 380 mm

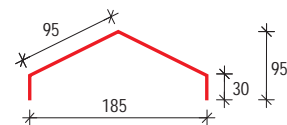

DRŽÁK HŘEBENÁČE PERFOROVANÝ DHR-P



PRODUKČNÍ MATERIÁL	
pozink	aluzinek
polyestersat 25	satmat 35 PMH
satpur	Crown BT
Purmat®	Purmax®
AluMat®	AluMat® Stucco
AluFaic®	AluFaic® Stucco
hliník ²	HIPS ⁺

URČENO PRO STŘEŠNÍ KRYTINU		
ARAD	BOND	FALC
FLAT	GRANDE	RAPID
RENO	ROMBO	ROOF
ŠINDEL	TAURUS	TRAPEZ
TREND	YORK	

SPECIFIKACE
délka 285 mm 485 mm
2 Lakovaný RAL 7016

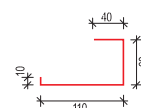

Větrací průřez 24 400 mm².

DRŽÁK HŘEBENÁČE NÍZKÝ DHRN

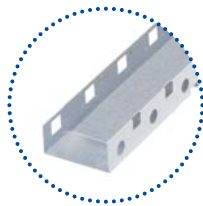

PRODUKČNÍ MATERIÁL	
pozink	aluzinek
polyestersat 25	satmat 35 PMH
satpur	Crown BT
Purmat®	Purmax®
AluMat®	AluMat® Stucco
AluFaic®	AluFaic® Stucco
hliník ²	HIPS ⁺

URČENO PRO STŘEŠNÍ KRYTINU		
ARAD	BOND	FALC
FLAT	GRANDE	RAPID
RENO	ROMBO	ROOF
ŠINDEL	TAURUS	TRAPEZ
TREND	YORK	

SPECIFIKACE
délka 485 mm
2 Lakovaný RAL 7016

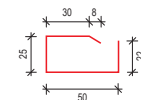

Větrací průřez 1 200 mm².

STARTOVACÍ LIŠTA PERFOROVANÁ SLP



PRODUKČNÍ MATERIÁL	
pozink	aluzinek
polyestersat 25	satmat 35 PMH ²
satpur	Crown BT
Purmat®	Purmax®
AluMat®	AluMat® Stucco
AluFaic®	AluFaic® Stucco
nerez	HIPS ⁺

URČENO PRO STŘEŠNÍ KRYTINU		
ARAD	BOND	FALC
FLAT	GRANDE	RAPID
RENO	ROMBO	ROOF
ŠINDEL	TAURUS	TRAPEZ
TREND	YORK	

SPECIFIKACE
délka 1 200 mm
2 Lakovaný RAL 7016

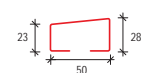

SPOJOVACÍ PLECH RAPID SPR



PRODUKČNÍ MATERIÁL	
pozink	aluzinek
polyestersat 25	satmat 35 PMH
satpur	Crown BT
Purmat®	Purmax®
AluMat®	AluMat® Stucco
AluFaic®	AluFaic® Stucco
nerez	HIPS ⁺

URČENO PRO STŘEŠNÍ KRYTINU		
ARAD	BOND	FALC
FLAT	GRANDE	RAPID
RENO	ROMBO	ROOF
ŠINDEL	TAURUS	TRAPEZ
TREND	YORK	

SPECIFIKACE
délka 2 000 mm

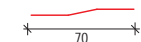

ZÁVĚTRNÁ LIŠTA HORNÍ ZL120

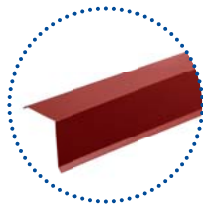

PRODUKČNÍ MATERIÁL	
pozink	aluzinek
polyestersat 25	satmat 35 PMH
satpur	Crown BT
Purmat®	Purmax®
AluMat®	AluMat® Stucco
AluFaic®	AluFaic® Stucco
nerez	HIPS ⁺

URČENO PRO STŘEŠNÍ KRYTINU		
ARAD	BOND	FALC
FLAT	GRANDE	RAPID
RENO	ROMBO	ROOF
ŠINDEL	TAURUS	TRAPEZ
TREND	YORK	

SPECIFIKACE
stavební délka 1 950 mm
skutečná délka 2 000 mm

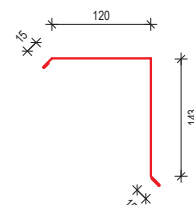

ZÁVĚTRNÁ LIŠTA SPODNÍ ZLS90



PRODUKČNÍ MATERIÁL	
pozink	aluzinek
polyestersat 25	satmat 35 PMH
satpur	Crown BT
Purmat®	Purmax®
AluMat®	AluMat® Stucco
AluFaic®	AluFaic® Stucco
nerez	HIPS ⁺

URČENO PRO STŘEŠNÍ KRYTINU		
ARAD	BOND	FALC
FLAT	GRANDE	RAPID
RENO	ROMBO	ROOF
ŠINDEL	TAURUS	TRAPEZ
TREND	YORK	

SPECIFIKACE
stavební délka 1 950 mm
skutečná délka 2 000 mm

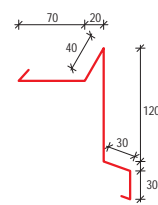

ZÁVĚTRNÁ LIŠTA VYSOKÁ ZLS170

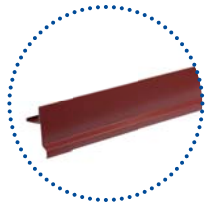

PRODUKČNÍ MATERIÁL	
pozink	aluzinek
polyestersat 25	satmat 35 PMH
satpur	Crown BT
Purmat®	Purmax®
AluMat®	AluMat® Stucco
AluFalc®	AluFalc® Stucco
nerex	HIPS+

URČENO PRO STŘEŠNÍ KRYTINU		
ARAD	BOND	FALC
FLAT	GRANDE	RAPID
RENO	ROMBO	ROOF
ŠINDEL	TAURUS	TRAPEZ
TREND	YORK	

SPECIFIKACE
stavební délka 1 950 mm
skutečná délka 2 000 mm

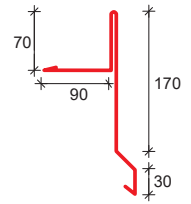

ZÁVĚTRNÁ LIŠTA ROMBO ZRP



PRODUKČNÍ MATERIÁL	
pozink	aluzinek
polyestersat 25	satmat 35 PMH
satpur	Crown BT
Purmat®	Purmax®
AluMat®	AluMat® Stucco
AluFalc®	AluFalc® Stucco
nerex	HIPS+

URČENO PRO STŘEŠNÍ KRYTINU		
ARAD	BOND	FALC
FLAT	GRANDE	RAPID
RENO	ROMBO	ROOF
ŠINDEL	TAURUS	TRAPEZ
TREND	YORK	

SPECIFIKACE
stavební délka 1 950 mm
skutečná délka 2 000 mm

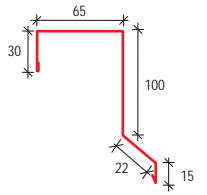

ZÁVĚTRNÁ LIŠTA BOND METALIC LEVÁ/PRAVÁ SBM-ZLL/SBM-ZLP



PRODUKČNÍ MATERIÁL	
pozink	aluzinek
polyestersat 25	satmat 35 PMH
satpur	Crown BT
Purmat®	Purmax®
AluMat®	AluMat® Stucco
AluFalc®	AluFalc® Stucco
nerex	HIPS+

URČENO PRO STŘEŠNÍ KRYTINU		
ARAD	BOND	FALC
FLAT	GRANDE	RAPID
RENO	ROMBO	ROOF
ŠINDEL	TAURUS	TRAPEZ
TREND	YORK	

SPECIFIKACE
stavební délka 1 230 mm
skutečná délka 1 380 mm

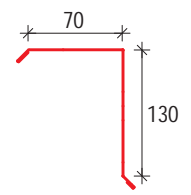

ZÁVĚTRNÁ LIŠTA FLAT/ŠINDEL ZLF90

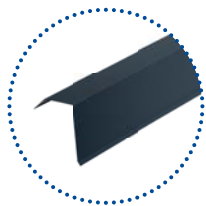

PRODUKČNÍ MATERIÁL	
pozink	aluzinek
polyestersat 25	satmat 35 PMH
satpur	Crown BT
Purmat®	Purmax®
AluMat®	AluMat® Stucco
AluFalc®	AluFalc® Stucco
nerex	HIPS+

URČENO PRO STŘEŠNÍ KRYTINU		
ARAD	BOND	FALC
FLAT	GRANDE	RAPID
RENO	ROMBO	ROOF
ŠINDEL	TAURUS	TRAPEZ
TREND	YORK	

SPECIFIKACE
stavební délka 1 950 mm
skutečná délka 2 000 mm

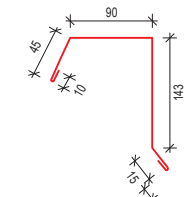

ZÁVĚTRNÁ LIŠTA HORNÍ RAPID ZLR120

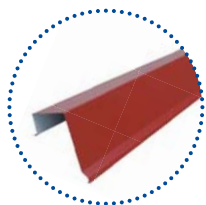

PRODUKČNÍ MATERIÁL	
pozink	aluzinek
polyestersat 25	satmat 35 PMH
satpur	Crown BT
Purmat®	Purmax®
AluMat®	AluMat® Stucco
AluFalc®	AluFalc® Stucco
nerex	HIPS+

URČENO PRO STŘEŠNÍ KRYTINU		
ARAD	BOND	FALC
FLAT	GRANDE	RAPID
RENO	ROMBO	ROOF
ŠINDEL	TAURUS	TRAPEZ
TREND	YORK	

SPECIFIKACE
stavební délka 1 950 mm
skutečná délka 2 000 mm

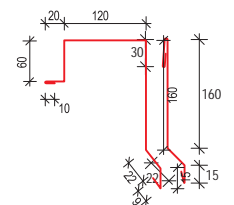

ZÁVĚTRNÁ LIŠTA PLOCHÁ ZLRP170/ZLRPN160

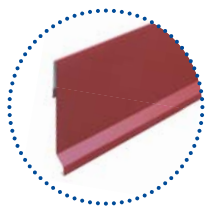

PRODUKČNÍ MATERIÁL	
pozink	aluzinek
polyestersat 25	satmat 35 PMH
satpur	Crown BT
Purmat®	Purmax®
AluMat®	AluMat® Stucco
AluFalc®	AluFalc® Stucco
nerex	HIPS+

URČENO PRO STŘEŠNÍ KRYTINU		
ARAD	BOND	FALC
FLAT	GRANDE	RAPID
RENO	ROMBO	ROOF
ŠINDEL	TAURUS	TRAPEZ
TREND	YORK	

SPECIFIKACE
stavební délka 1 950 mm
skutečná délka 2 000 mm

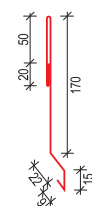

ŮŽLABÍ U230

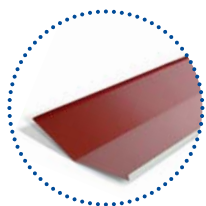

PRODUKČNÍ MATERIÁL	
pozink	aluzinek
polyestersat 25	satmat 35 PMH
satpur	Crown BT
Purmat®	Purmax®
AluMat®	AluMat® Stucco
AluFalc®	AluFalc® Stucco
nerex	HIPS+

URČENO PRO STŘEŠNÍ KRYTINU		
ARAD	BOND	FALC
FLAT	GRANDE	RAPID
RENO	ROMBO	ROOF
ŠINDEL	TAURUS	TRAPEZ
TREND	YORK	

SPECIFIKACE
stavební délka 1 900 mm
skutečná délka 2 000 mm

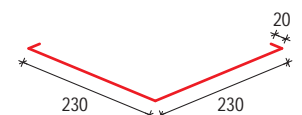

ŮŽLABÍ RAPID UR240

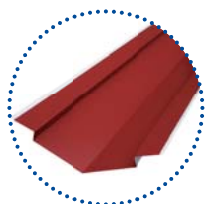

PRODUKČNÍ MATERIÁL	
pozink	aluzinek
polyestersat 25	satmat 35 PMH
satpur	Crown BT
Purmat®	Purmax®
AluMat®	AluMat® Stucco
AluFalc®	AluFalc® Stucco
nerex	HIPS+

URČENO PRO STŘEŠNÍ KRYTINU		
ARAD	BOND	FALC
FLAT	GRANDE	RAPID
RENO	ROMBO	ROOF
ŠINDEL	TAURUS	TRAPEZ
TREND	YORK	

SPECIFIKACE
stavební délka 1 700 mm
skutečná délka 2 000 mm

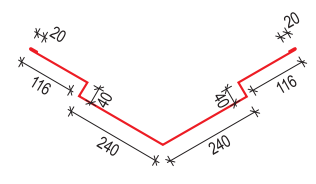

OPLECHOVÁNÍ KE ZDI OZ313

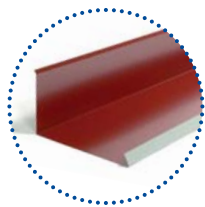

PRODUKČNÍ MATERIÁL	
pozink	aluzinek
polyestersat 25	satmat 35 PMH
satpur	Crown BT
Purmat®	Purmax®
AluMat®	AluMat® Stucco
AluFalc®	AluFalc® Stucco
nerex	HIPS⁺

URČENO PRO STŘEŠNÍ KRYTINU		
ARAD	BOND	FALC
FLAT	GRANDE	RAPID
RENO	ROMBO	ROOF
ŠINDEL	TAURUS	TRAPEZ
TREND	YORK	

SPECIFIKACE
stavební délka 1 950 mm
skutečná délka 2 000 mm

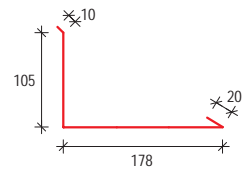

OPLECHOVÁNÍ KE ZDI RAPID OZR120

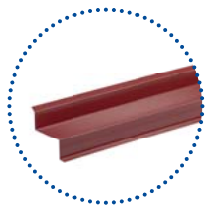

PRODUKČNÍ MATERIÁL	
pozink	aluzinek
polyestersat 25	satmat 35 PMH
satpur	Crown BT
Purmat®	Purmax®
AluMat®	AluMat® Stucco
AluFalc®	AluFalc® Stucco
nerex	HIPS⁺

URČENO PRO STŘEŠNÍ KRYTINU		
ARAD	BOND	FALC
FLAT	GRANDE	RAPID
RENO	ROMBO	ROOF
ŠINDEL	TAURUS	TRAPEZ
TREND	YORK	

SPECIFIKACE
stavební délka 1 950 mm
skutečná délka 2 000 mm

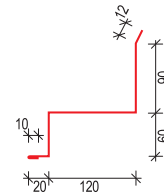

OPLECHOVÁNÍ KE ZDI BOND LEVÉ/PRAVÉ SBM-OZL/SBM-OZP



PRODUKČNÍ MATERIÁL	
pozink	aluzinek
polyestersat 25	satmat 35 PMH
satpur	Crown BT
Purmat®	Purmax®
AluMat®	AluMat® Stucco
AluFalc®	AluFalc® Stucco
nerex	HIPS⁺

URČENO PRO STŘEŠNÍ KRYTINU		
ARAD	BOND	FALC
FLAT	GRANDE	RAPID
RENO	ROMBO	ROOF
ŠINDEL	TAURUS	TRAPEZ
TREND	YORK	

SPECIFIKACE
stavební délka 1 230 mm
skutečná délka 1 380 mm

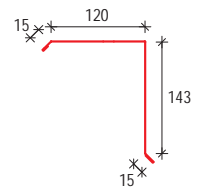

STĚNOVÉ NÁROŽÍ SN146

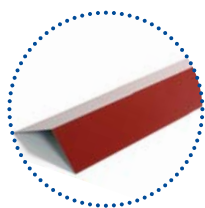

PRODUKČNÍ MATERIÁL	
pozink	aluzinek
polyestersat 25	satmat 35 PMH
satpur	Crown BT
Purmat®	Purmax®
AluMat®	AluMat® Stucco
AluFalc®	AluFalc® Stucco
nerex	HIPS⁺

URČENO PRO STŘEŠNÍ KRYTINU		
ARAD	BOND	FALC
FLAT	GRANDE	RAPID
RENO	ROMBO	ROOF
ŠINDEL	TAURUS	TRAPEZ
TREND	YORK	

SPECIFIKACE
stavební délka 1 950 mm
skutečná délka 2 000 mm

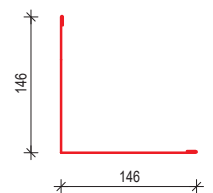

STĚNOVÝ KOUT SK146

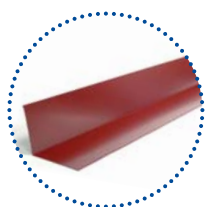

PRODUKČNÍ MATERIÁL	
pozink	aluzinek
polyestersat 25	satmat 35 PMH
satpur	Crown BT
Purmat®	Purmax®
AluMat®	AluMat® Stucco
AluFalc®	AluFalc® Stucco
nerex	HIPS⁺

URČENO PRO STŘEŠNÍ KRYTINU		
ARAD	BOND	FALC
FLAT	GRANDE	RAPID
RENO	ROMBO	ROOF
ŠINDEL	TAURUS	TRAPEZ
TREND	YORK	

SPECIFIKACE
stavební délka 1 950 mm
skutečná délka 2 000 mm

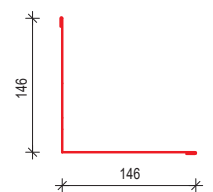

OKAPNÍ PLECH OP170

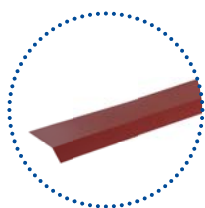

PRODUKČNÍ MATERIÁL	
pozink	aluzinek
polyestersat 25	satmat 35 PMH
satpur	Crown BT
Purmat®	Purmax®
AluMat®	AluMat® Stucco
AluFalc®	AluFalc® Stucco
nerex	HIPS⁺

URČENO PRO STŘEŠNÍ KRYTINU		
ARAD	BOND	FALC
FLAT	GRANDE	RAPID
RENO	ROMBO	ROOF
ŠINDEL	TAURUS	TRAPEZ
TREND	YORK	

SPECIFIKACE
stavební délka 1 950 mm
skutečná délka 2 000 mm

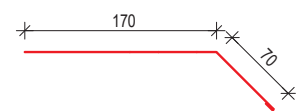

OKAPNÍ PLECH RAPID OPR



PRODUKČNÍ MATERIÁL	
pozink	aluzinek
polyestersat 25	satmat 35 PMH
satpur	Crown BT
Purmat®	Purmax®
AluMat®	AluMat® Stucco
AluFalc®	AluFalc® Stucco
nerex	HIPS⁺

URČENO PRO STŘEŠNÍ KRYTINU		
ARAD	BOND	FALC
FLAT	GRANDE	RAPID
RENO	ROMBO	ROOF
ŠINDEL	TAURUS	TRAPEZ
TREND	YORK	

SPECIFIKACE
stavební délka 1 950 mm
skutečná délka 2 000 mm

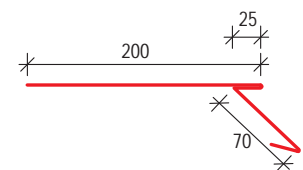

OKAPNÍ PLECH BOND SBM-OP

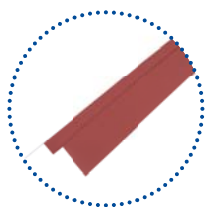

PRODUKČNÍ MATERIÁL	
pozink	aluzinek
polyestersat 25	satmat 35 PMH
satpur	Crown BT
Purmat®	Purmax®
AluMat®	AluMat® Stucco
AluFalc®	AluFalc® Stucco
nerex	HIPS⁺

URČENO PRO STŘEŠNÍ KRYTINU		
ARAD	BOND	FALC
FLAT	GRANDE	RAPID
RENO	ROMBO	ROOF
ŠINDEL	TAURUS	TRAPEZ
TREND	YORK	

SPECIFIKACE
stavební délka 1 230 mm
skutečná délka 1 380 mm

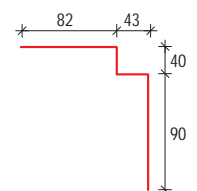

STARTOVACÍ OKAPOVÁ LIŠTA ROMBO ORP

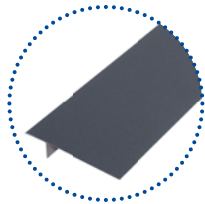

PRODUKČNÍ MATERIÁL	
pozink	aluzinek
polyestersat 25	satmat 35 PMH
satpur	Crown BT
Purmat®	Purmax®
AluMat®	AluMat® Stucco
AluFaic®	AluFaic® Stucco
nerex	HIPS+

URČENO PRO STŘEŠNÍ KRYTINU		
ARAD	BOND	FALC
FLAT	GRANDE	RAPID
RENO	ROMBO	ROOF
ŠINDEL	TAURUS	TRAPEZ
TREND	YORK	

SPECIFIKACE
stavební délka 1 950 mm
skutečná délka 2 000 mm

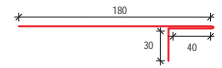

OKAPNÍ PLECH POD FÓLIÍ OPF120/OPF150



PRODUKČNÍ MATERIÁL	
pozink	aluzinek
polyestersat 25	satmat 35 PMH
satpur	Crown BT
Purmat®	Purmax®
AluMat®	AluMat® Stucco
AluFaic®	AluFaic® Stucco
nerex	HIPS+

URČENO PRO STŘEŠNÍ KRYTINU		
ARAD	BOND	FALC
FLAT	GRANDE	RAPID
RENO	ROMBO	ROOF
ŠINDEL	TAURUS	TRAPEZ
TREND	YORK	

SPECIFIKACE
stavební délka 1 950 mm
skutečná délka 2 000 mm

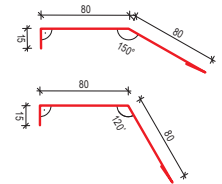

PŘÍPONKA NEREX ROMBO RPU



PRODUKČNÍ MATERIÁL	
pozink	aluzinek
polyestersat 25	satmat 35 PMH
satpur	Crown BT
Purmat®	Purmax®
AluMat®	AluMat® Stucco
AluFaic®	AluFaic® Stucco
nerex	HIPS+

URČENO PRO STŘEŠNÍ KRYTINU		
ARAD	BOND	FALC
FLAT	GRANDE	RAPID
RENO	ROMBO	ROOF
ŠINDEL	TAURUS	TRAPEZ
TREND	YORK	

PŘÍPONKA FIXNÍ NEREX PF



PRODUKČNÍ MATERIÁL	
pozink	aluzinek
polyestersat 25	satmat 35 PMH
satpur	Crown BT
Purmat®	Purmax®
AluMat®	AluMat® Stucco
AluFaic®	AluFaic® Stucco
nerex	HIPS+

URČENO PRO STŘEŠNÍ KRYTINU		
ARAD	BOND	FALC
FLAT	GRANDE	RAPID
RENO	ROMBO	ROOF
ŠINDEL	TAURUS	TRAPEZ
TREND	YORK	

PŘÍPONKA POSUVNÁ NEREX/POSUVNÁ PRODLOUŽENÁ NEREX PP/PPP



PRODUKČNÍ MATERIÁL	
pozink	aluzinek
polyestersat 25	satmat 35 PMH
satpur	Crown BT
Purmat®	Purmax®
AluMat®	AluMat® Stucco
AluFaic®	AluFaic® Stucco
nerex	HIPS+

URČENO PRO STŘEŠNÍ KRYTINU		
ARAD	BOND	FALC
FLAT	GRANDE	RAPID
RENO	ROMBO	ROOF
ŠINDEL	TAURUS	TRAPEZ
TREND	YORK	

DRŽÁK HŘEBENOVÉ LATĚ SB-DHL



PRODUKČNÍ MATERIÁL	
pozink	aluzinek
polyestersat 25	satmat 35 PMH
satpur	Crown BT
Purmat®	Purmax®
AluMat®	AluMat® Stucco
AluFaic®	AluFaic® Stucco
nerex	HIPS+

URČENO PRO STŘEŠNÍ KRYTINU		
ARAD	BOND	FALC
FLAT	GRANDE	RAPID
RENO	ROMBO	ROOF
ŠINDEL	TAURUS	TRAPEZ
TREND	YORK	

OHÝBACÍ NÁSTROJ NA RAPID 510 ONSR510



PRODUKČNÍ MATERIÁL	
pozink	aluzinek
polyestersat 25	satmat 35 PMH
satpur	Crown BT
Purmat®	Purmax®
AluMat®	AluMat® Stucco
AluFaic®	AluFaic® Stucco
nerex	HIPS+

URČENO PRO STŘEŠNÍ KRYTINU		
ARAD	BOND	FALC
FLAT	GRANDE	RAPID
RENO	ROMBO	ROOF
ŠINDEL	TAURUS	TRAPEZ
TREND	YORK	

AKRYLOVÁ SPRÁVKOVÁ BARVA SB250



BAREVNÉ ODTÍNŮY					
v lesku					
1002	1021	3009	3011	3016	5010
6029	7000	7016	7024	7035	8004
8017	9002	9005	9006	9007	9010
v matu					
7016	8017	RR11	RR28	RR32	RR33
v GreenCoat® Crown BT					
8017	RR2H3	RR29	RR33		

URČENO PRO STŘEŠNÍ KRYTINU		
ARAD	BOND	FALC
FLAT	GRANDE	RAPID
RENO	ROMBO	ROOF
ŠINDEL	TAURUS	TRAPEZ
TREND	YORK	

SPECIFIKACE
250 ml

SATJAM prostupové prvky

ODVĚTRÁVACÍ KOMÍNEK

SC-OKI • Ø napojení komínku 110 mm • HIPS*



URČENO PRO STŘEŠNÍ KRYTINU

ARAD	BOND	FALC	FLAT	GRANDE
RAPID	RENO	ROMBÓ	ROOF	ŠINDEL
TAURUS	TRAPEZ	TREND	YORK	

Barevné provedení: červená, černá, hnědá, terakota, šedá;
za příplatek možnost nalakování na jinou barvu.

ODVĚTRÁVACÍ KOMÍNEK

SR-OKI • Ø napojení komínku 110 mm • HIPS*



URČENO PRO STŘEŠNÍ KRYTINU

ARAD	BOND	FALC	FLAT	GRANDE
RAPID	RENO	ROMBÓ	ROOF	ŠINDEL
TAURUS	TRAPEZ	TREND	YORK	

Barevné provedení: červená, černá, hnědá, terakota, šedá;
za příplatek možnost nalakování na jinou barvu.

ODVĚTRÁVACÍ KOMÍNEK

SGP-OKI • Ø napojení komínku 110 mm • HIPS*



URČENO PRO STŘEŠNÍ KRYTINU

ARAD	BOND	FALC	FLAT	GRANDE
RAPID	RENO	ROMBÓ	ROOF	ŠINDEL
TAURUS	TRAPEZ	TREND	YORK	

Barevné provedení: červená, černá, hnědá, terakota, šedá;
za příplatek možnost nalakování na jinou barvu.

ODVĚTRÁVACÍ KOMÍNEK

TR-OKI • Ø napojení komínku 110 mm • Polypropylen PP



URČENO PRO STŘEŠNÍ KRYTINU

ARAD	BOND	FALC	FLAT	GRANDE
RAPID	RENO	ROMBÓ	ROOF	ŠINDEL
TAURUS	TRAPEZ	TREND	YORK	

Barevné provedení: červená, černá, hnědá, terakota, šedá;
za příplatek možnost nalakování na jinou barvu.

ODVĚTRÁVACÍ KOMÍNEK

RE-OKI • Ø napojení komínku 110 mm • Polypropylen PP



URČENO PRO STŘEŠNÍ KRYTINU

ARAD	BOND	FALC	FLAT	GRANDE
RAPID	RENO	ROMBÓ	ROOF	ŠINDEL
TAURUS	TRAPEZ	TREND	YORK	

Barevné provedení: červená, černá, hnědá, terakota, šedá;
za příplatek možnost nalakování na jinou barvu.

ODVĚTRÁVACÍ KOMÍNEK

SB-OKI • Ø napojení komínku 110 mm • HIPS*



URČENO PRO STŘEŠNÍ KRYTINU

ARAD	BOND	FALC	FLAT	GRANDE
RAPID	RENO	ROMBÓ	ROOF	ŠINDEL
TAURUS	TRAPEZ	TREND	YORK	

Barevné provedení: červená, černá, hnědá, šedá; za příplatek možnost nalakování na jinou barvu.

ODVĚTRÁVACÍ KOMÍNEK

AP-OKI • Ø napojení komínku 110 mm • Polypropylen PP



URČENO PRO STŘEŠNÍ KRYTINU

ARAD	BOND	FALC	FLAT	GRANDE
RAPID	RENO	ROMBÓ	ROOF	ŠINDEL
TAURUS	TRAPEZ	TREND	YORK	

Barevné provedení: červená, černá, hnědá, terakota, šedá;
za příplatek možnost nalakování na jinou barvu.

ODVĚTRÁVACÍ KOMÍNEK

TP-OKI • Ø napojení komínku 110 mm • Polypropylen PP



URČENO PRO STŘEŠNÍ KRYTINU

ARAD	BOND	FALC	FLAT	GRANDE
RAPID	RENO	ROMBÓ	ROOF	ŠINDEL
TAURUS	TRAPEZ	TREND	YORK	

Barevné provedení: červená, černá, hnědá, terakota, šedá;
za příplatek možnost nalakování na jinou barvu.

NOVINKA ODVĚTRÁVACÍ KOMÍNEK

YM-OKI • Ø napojení komínku 110 mm • Polypropylen PP



URČENO PRO STŘEŠNÍ KRYTINU

ARAD	BOND	FALC	FLAT	GRANDE
RAPID	RENO	ROMBÓ	ROOF	ŠINDEL
TAURUS	TRAPEZ	TREND	YORK	

Barevné provedení: červená, černá, hnědá, terakota, šedá;
za příplatek možnost nalakování na jinou barvu.

KOMÍNEK PRO ODVOD PLYNU

SC-KOP • Ø napojení komínku 110-160 mm • HIPS*



URČENO PRO STŘEŠNÍ KRYTINU

ARAD	BOND	FALC	FLAT	GRANDE
RAPID	RENO	ROMBÓ	ROOF	ŠINDEL
TAURUS	TRAPEZ	TREND	YORK	

Barevné provedení: červená, černá, hnědá, terakota, šedá;
za příplatek možnost nalakování na jinou barvu.

* Výrobní materiál high impact polystyrene

KOMÍNEK PRO ODVOD PLYNU

SGP-KOP • Ø napojení komínku 110-160 mm • HIPS*



URČENO PRO STŘEŠNÍ KRYTINU

ARAD	BOND	FALC	FLAT	GRANDE
RAPID	RENO	ROMBO	ROOF	ŠINDEL
TAURUS	TRAPEZ	TREND	YORK	

Barevné provedení: červená, černá, hnědá, terakota, šedá; za příplatek možnost nalakování na jinou barvu.

KOMÍNEK PRO ODVOD PLYNU

SR-KOP • Ø napojení komínku 110-160 mm • HIPS*



URČENO PRO STŘEŠNÍ KRYTINU

ARAD	BOND	FALC	FLAT	GRANDE
RAPID	RENO	ROMBO	ROOF	ŠINDEL
TAURUS	TRAPEZ	TREND	YORK	

Barevné provedení: červená, černá, hnědá, terakota, šedá; za příplatek možnost nalakování na jinou barvu.

KOMÍNEK PRO ODVOD PLYNU

SB-KOP • Ø napojení komínku 110-160 mm • HIPS*



URČENO PRO STŘEŠNÍ KRYTINU

ARAD	BOND	FALC	FLAT	GRANDE
RAPID	RENO	ROMBO	ROOF	ŠINDEL
TAURUS	TRAPEZ	TREND	YORK	

Barevné provedení: červená, černá, hnědá a šedá bez příplatku, ostatní za doplatek.

ADAPTÉR PRO KOMÍNEK

SC-SP • 1 000 mm • Polypropylen PP



URČENO PRO POUŽITÍ

KOMÍNKY

Průměry napojení z horní strany jsou Ø 75 nebo 110 mm. Ze spodní Ø 50, 70, 75, 100 nebo 110 mm.

ANTÉNNÍ PROSTUP

SC-AP • HIPS*



URČENO PRO STŘEŠNÍ KRYTINU

ARAD	BOND	FALC	FLAT	GRANDE
RAPID	RENO	ROMBO	ROOF	ŠINDEL
TAURUS	TRAPEZ	TREND	YORK	

Barevné provedení: červená, černá, hnědá, terakota, šedá; za příplatek možnost nalakování na jinou barvu.

ANTÉNNÍ PROSTUP

SGP-AP • HIPS*



URČENO PRO STŘEŠNÍ KRYTINU

ARAD	BOND	FALC	FLAT	GRANDE
RAPID	RENO	ROMBO	ROOF	ŠINDEL
TAURUS	TRAPEZ	TREND	YORK	

Barevné provedení: červená, černá, hnědá, terakota, šedá; za příplatek možnost nalakování na jinou barvu.

ANTÉNNÍ PROSTUP

SR-AP • HIPS*



URČENO PRO STŘEŠNÍ KRYTINU

ARAD	BOND	FALC	FLAT	GRANDE
RAPID	RENO	ROMBO	ROOF	ŠINDEL
TAURUS	TRAPEZ	TREND	YORK	

Barevné provedení: červená, černá, hnědá, terakota, šedá; za příplatek možnost nalakování na jinou barvu.

ANTÉNNÍ PROSTUP

SB-AP • HIPS*



URČENO PRO STŘEŠNÍ KRYTINU

ARAD	BOND	FALC	FLAT	GRANDE
RAPID	RENO	ROMBO	ROOF	ŠINDEL
TAURUS	TRAPEZ	TREND	YORK	

Barevné provedení: červená, černá, hnědá, šedá; za příplatek možnost nalakování na jinou barvu.

ODVĚTRÁVACÍ TAŠKA BOND

SB-OT • HIPS*



URČENO PRO STŘEŠNÍ KRYTINU

ARAD	BOND	FALC	FLAT	GRANDE
RAPID	RENO	ROMBO	ROOF	ŠINDEL
TAURUS	TRAPEZ	TREND	YORK	

Barevné provedení: červená, černá, hnědá, a šedá bez příplatku ostatní za doplatek. Větrací průřez 7 500 mm².

ODVĚTRÁVACÍ TAŠKA

OT-P (profilované krytiny)/OT-R (rovné krytiny)



URČENO PRO STŘEŠNÍ KRYTINU

ARAD	BOND	FALC	FLAT	GRANDE
RAPID	RENO	ROMBO ¹	ROOF	ŠINDEL
TAURUS	TRAPEZ	TREND	YORK	

Barevné provedení: červená, hnědá, černá, cihlová, šedá.
¹Nelze použít pro SATJAM Rombo v rozměru 245×245 mm.
Větrací průřez OT-P 1 100 mm² a OT-R 1 500 mm².

VRCHLÍK BOND

SBM-KDH

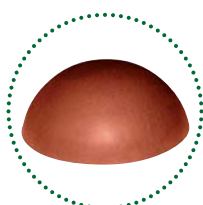

URČENO PRO STŘEŠNÍ KRYTINU

ARAD	BOND	FALC	FLAT	GRANDE
RAPID	RENO	ROMBO	ROOF	ŠINDEL
TAURUS	TRAPEZ	TREND	YORK	

Barevné provedení: RAL 3011, RAL 9005, RAL 8017, RAL 8004, RAL 7016 a RAL 7024

PROSTUPOVÁ MANŽETA OTEVŘENÁ

MO 1-MO 3 • od 6 do 413

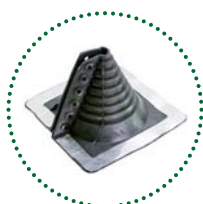

Symbol	Potrubi Ø [mm]
MO 1	od 13 do 102
MO 2	od 102 do 235
MO 3	od 235 do 413

PROSTUPOVÁ MANŽETA UZAVŘENÁ

M 1-M 10 • od 6 do 724



Symbol	Počet šroubů**	Potrubi Ø [mm]
M 1	8	od 6 do 70
M 2	12	od 22 do 102
M 3	16	od 6 do 146
M 4	20	od 70 do 178
M 5	20	od 102 do 210
M 6	24	od 121 do 254
M 7	28	od 140 do 292
M 8	32	od 171 do 343
M 9	48	od 241 do 520
M 10	68	od 305 do 724

**Šrouby nejsou součástí balení.

SATJAM spojovací materiál

SAMOVRTNÝ ŠROUB DO DŘEVA

SDT • 4,8×35 mm • balení 250 ks

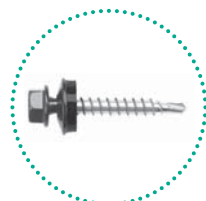

MATERIÁL	
Pozink	Pozink lakovaný
nerez	nerez lakovaný

Pozink lakovaný: RAL 3009, 3011, 3016, 5010, 6005, 6029, 7000, 7016, 7024, 7035, 8004, 8017, 8019, 8023, 9002, 9005, 9006, 9007, 9010. nerez lakovaný: RAL 3011, 7016, 8017, 9005.

SAMOVRTNÝ ŠROUB DO DŘEVA TORX

SDT-TORX (čočkovitá hlava) • 4,8×35 mm • balení 250 ks



MATERIÁL	
Pozink	Pozink lakovaný
nerez	nerez lakovaný

Barvy šroubů RAL 3011, 8017, 9005, 7016 a 8004.

SAMOVRTNÝ ŠROUB DO DŘEVA BEZPEČNOSTNÍ

SDT bezpečnostní • 6,3×50 mm • 6,3×35 mm*

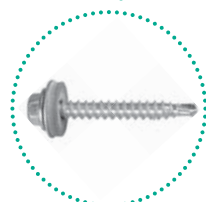

MATERIÁL	
Pozink	Pozink lakovaný
nerez	nerez lakovaný

* Určen pro SATJAM Arad Premium.

SAMOVRTNÝ ŠROUB DO DŘEVA – RAPID

SDR • 4,2×25 mm • balení 250/500 ks



MATERIÁL	
Pozink	Pozink lakovaný
nerez	nerez lakovaný

SAMOVRTNÝ ŠROUB DO OCELI 2 mm

S02T • 4,8×20 mm • balení 250 ks

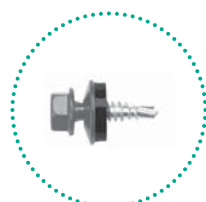

MATERIÁL	
Pozink	Pozink lakovaný
nerez	nerez lakovaný

Pozink lakovaný: RAL 3009, 3011, 3016, 5010, 6005, 7016, 7024, 7035, 8004, 8017, 9002, 9005, 9006, 9010. nerez lakovaný: RAL 3011, 7016, 8017, 9005.

SAMOVRTNÝ ŠROUB DO OCELI 2 mm TORX

S02T-TORX (čočkovitá hlava) • 4,8×20 mm • balení 250 ks

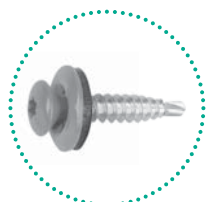

MATERIÁL	
Pozink	Pozink lakovaný
nerez	nerez lakovaný

Barvy šroubů: RAL 3011, 8017, 9005, 7016 a 8004.

SAMOVRTNÝ ŠROUB DO OCELI 3 mm

S03T • 4,8×22 mm • balení 250 ks



MATERIÁL	
Pozink	Pozink lakovaný
nerez	nerez lakovaný

Barvy šroubů: RAL 3011, 5010, 7016, 7024, 7035, 8004, 8017, 9002, 9005, 9006, 9010.

SAMOVRTNÝ ŠROUB DO OCELI 5 mm

S05T • 5,5×25 mm • balení 250 ks



MATERIÁL	
Pozink	Pozink lakovaný
nerez	nerez lakovaný

Barvy šroubů: RAL 3011, 7016, 7035, 8017, 9002, 9006, 9010.

SAMOVRTNÝ ŠROUB DO OCELI 12 mm

S012T • 5,5×32 mm • balení 250 ks



MATERIÁL	
Pozink	Pozink lakovaný
nerez	nerez lakovaný

Barvy šroubů: RAL 3011, 5010, 7016, 7024, 7035, 8017, 9006, 9010.

SPOJOVACÍ SADA SKLOLAMINÁT

SPSL • 5,0×25 mm

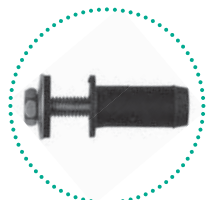

MATERIÁL	
Pozink	Pozink lakovaný
nerez	nerez lakovaný

PODLOŽKA POD BEZP. PRVKY

TGP • 14×3,0 mm • materiál EPDM

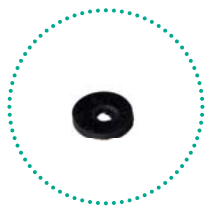

NÝTY VODOTĚSNÉ POP

POP • 4,0×9,5 mm • balení 250 ks • hliníkové

Barvy nýtů RAL 3011, 7016, 7024, 8017, 9002, 9005, 9006, 9010, 7035, 6005, 8004.

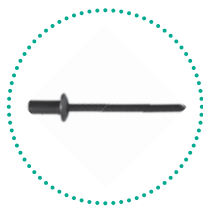

HŘEBÍK NEREZOVÝ BAREVNÝ V PÁSU

SB-HNB-P • 2,5×45 mm • v páse 325 ks



MATERIÁL	
Pozink	Pozink lakovaný
nerez	nerez lakovaný

Barvy černá, červenohnědá.

HŘEBÍK NEREZOVÝ BAREVNÝ VOLNÝ

SB-HNB-V • 2,5×45 mm • balení 500 ks

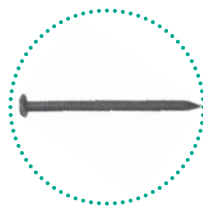

MATERIÁL	
Pozink	Pozink lakovaný
nerez	nerez lakovaný

Barva červenohnědá.

UTAHOVACÍ NÁSTAVEC 8 mm MAGNETICKÝ

UNM8



MATERIÁL	
Pozink	Pozink lakovaný
nerez	nerez lakovaný

UTAHOVACÍ NÁSTAVEC 8 mm

UNN8



MATERIÁL	
Pozink	Pozink lakovaný
nerez	nerez lakovaný

UTAHOVACÍ NÁSTAVEC TORX

UNTX

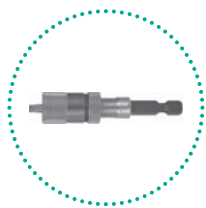

MATERIÁL	
Pozink	Pozink lakovaný
nerez	nerez lakovaný

SPECIFIKACE ŠROUBŮ KE STŘEŠNÍM KRYTINÁM SATJAM

SDT INOX 4,8×35

lakovaný nerez

Doporučen pro kategorie materiálu krytiny

EX Excelent **ET** Extra

S02T INOX 4,8×20
Samovrtný sešivací šroub

SDT TORX 4,8×35*

lakovaný pozink 20 µm

Doporučen pro kategorie materiálu krytiny

ET Extra

S02T TORX 4,8×20
Samovrtný sešivací šroub

SDT 4,8×35

lakovaný pozink 12 µm

Doporučen pro kategorie materiálu krytiny

EF Efekt

S02T 4,8×20
Samovrtný sešivací šroub

OZNAČENÍ	ROZMĚR	VRTNÁ KAPACITA	ZPŮSOB POUŽITÍ	MATERIÁLY A PОВRCHOVÉ ÚPRAVY STŘEŠNÍCH KRYTIN
SDT INOX	4,8×35	1 mm	Samovrtný šroub pro kotvení plechu do dřevěného podkladu	Pro všechny nabízené materiály a povrchové úpravy. Nerezové provedení šroubu.
S02T INOX	4,8×20	2 mm	Samovrtný sešivací šroub pro kotvení plechů mezi sebou	Pro všechny nabízené materiály a povrchové úpravy. Nerezové provedení šroubu.
SDT TORX	4,8×35	1 mm	Samovrtný šroub pro kotvení plechu do dřevěného podkladu	FeZn, AlZn a lakované ocelové. Povrchové úpravy CR, PU, PUM, PUX, PMH, PE 25
S02T TORX	4,8×20	2 mm	Samovrtný sešivací šroub pro kotvení plechů mezi sebou	FeZn, AlZn a lakované ocelové. Povrchové úpravy CR, PU, PUM, PUX, PMH, PE 25
SDT	4,8×35	1 mm	Samovrtný šroub pro kotvení plechu do dřevěného podkladu	FeZn, AlZn a lakované ocelové. Povrchové úpravy PMH, PE 25
S02T	4,8×20	2 mm	Samovrtný sešivací šroub pro kotvení plechů mezi sebou	FeZn, AlZn a lakované ocelové. Povrchové úpravy PMH, PE 25

SATJAM fólie a těsnění



DIFUZNÍ FÓLIE SATJAMFOL WI 135

WI 135 • rozměr 1,5×50 m • sklon nad 20°



URČENO PRO STŘEŠNÍ KRYTINU				
ARAD	BOND	FALC	FLAT	GRANDE
RAPID	RENO	ROMBO	ROOF	ŠINDEL
TAURUS	TRAPEZ	TREND	YORK	

Plošná hmotnost	135 g/m ² ± 5 %
Struktura	3 vrstvy
Odolnost vůči atmosferickým vlivům	1 měsíc
Rozsah teplot použití	-30 až 120 °C
Standardní rozměr (šířka×délka)	1,50 m×50 m
Jiné vlastnosti	Možnost použití na střeších s plným bedněním.

DIFUZNÍ FÓLIE SATJAMFOL VN 200 (vč. pásy)

VN 200 • rozměr 1,5×50 m • sklon nad 8°



URČENO PRO STŘEŠNÍ KRYTINU				
ARAD	BOND	FALC	FLAT	GRANDE
RAPID	RENO	ROMBO	ROOF	ŠINDEL
TAURUS	TRAPEZ	TREND	YORK	

Plošná hmotnost	200 g/m ² ± 10 %
Struktura	2 vrstvy
Odolnost vůči atmosferickým vlivům	6 měsíců
Rozsah teplot použití	-40 až 120 °C
Standardní rozměr (šířka×délka)	1,5 m×50 m
Jiné vlastnosti	Určeno pro nízké sklony střech. Možnost použití s plným bedněním.

OPRAVNÁ PÁSKA JEDNOSTRANNÁ WI 135

SP-SS • rozměr 50 mm×25 m • určená pro WI 135



URČENO PRO STŘEŠNÍ KRYTINU				
ARAD	BOND	FALC	FLAT	GRANDE
RAPID	RENO	ROMBO	ROOF	ŠINDEL
TAURUS	TRAPEZ	TREND	YORK	

OPRAVNÁ PÁSKA JEDNOSTRANNÁ VN 200

SP-VN • rozměr 50 mm×25 m • určená pro VN 200



URČENO PRO STŘEŠNÍ KRYTINU				
ARAD	BOND	FALC	FLAT	GRANDE
RAPID	RENO	ROMBO	ROOF	ŠINDEL
TAURUS	TRAPEZ	TREND	YORK	

TĚSNÍCÍ PÁSKA BUTYLKAUČUKOVÁ

TP30-BUT • rozměr 15 mm×30 m

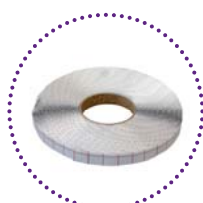

URČENO PRO STŘEŠNÍ KRYTINU				
ARAD	BOND	FALC	FLAT	GRANDE
RAPID	RENO	ROMBO	ROOF	ŠINDEL
TAURUS	TRAPEZ	TREND	YORK	

Použití pro lepení na porézní povrchy. Využití pro prosvětlovací profily a trapézy.

SPOJOVACÍ PÁSKA OBOUSTRANNÁ S VÝZTUHOU

SP-DS • rozměr 20 mm×50 m • pro WI135



URČENO PRO STŘEŠNÍ KRYTINU				
ARAD	BOND	FALC	FLAT	GRANDE
RAPID	RENO	ROMBO	ROOF	ŠINDEL
TAURUS	TRAPEZ	TREND	YORK	

SEPARAČNÍ ROHOŽ

WRAP • rozměr 1,4×30 m



URČENO PRO STŘEŠNÍ KRYTINU				
ARAD	BOND	FALC	FLAT	GRANDE
RAPID	RENO	ROMBO	ROOF	ŠINDEL
TAURUS	TRAPEZ	TREND	YORK	

TLUMÍCÍ PÁS RAPID SAMOLEPICÍ

TPRS • rozměr 100 mm×20 m • tloušťka 5 mm



URČENO PRO STŘEŠNÍ KRYTINU				
ARAD	BOND	FALC	FLAT	GRANDE
RAPID	RENO	ROMBO	ROOF	ŠINDEL
TAURUS	TRAPEZ	TREND	YORK	

TĚSNĚNÍ PRO STŘEŠNÍ KRYTINY

TH • těsnění horní



URČENO PRO STŘEŠNÍ KRYTINU				
ARAD	BOND	FALC	FLAT	GRANDE
RAPID	RENO	ROMBO	ROOF	ŠINDEL
TAURUS	TRAPEZ	TREND	YORK	

TĚSNĚNÍ PRO TRAPÉZY

TH • těsnění horní



URČENO PRO STŘEŠNÍ KRYTINU				
ARAD	BOND	FALC	FLAT	GRANDE
RAPID	RENO	ROMBO	ROOF	ŠINDEL
TAURUS	TRAPEZ	TREND	YORK	

Skladem: SAT18, SAT18 N, T18, SAT35, SAT40, SAT40 N, SAT50

Na objednávku: T20, T35 E, T40, T45, T45 P, T50 P, T55 P, T60 P, T130, T135 P

TĚSNĚNÍ PRO TRAPÉZY

Sada



URČENO PRO STŘEŠNÍ KRYTINU				
ARAD	BOND	FALC	FLAT	GRANDE
RAPID	RENO	ROMBO	ROOF	ŠINDEL
TAURUS	TRAPEZ	TREND	YORK	

Na objednávku: T92 P, T150, T155, T160

TĚSNĚNÍ POD HŘEBEN

TPH



URČENO PRO STŘEŠNÍ KRYTINU				
ARAD	BOND	FALC	FLAT	GRANDE
RAPID	RENO	ROMBO	ROOF	ŠINDEL
TAURUS	TRAPEZ	TREND	YORK	

TĚSNÍCÍ PÁSKA

TP30-TR • rozměr 15×3 mm×30 m



URČENO PRO STŘEŠNÍ KRYTINU				
ARAD	BOND	FALC	FLAT	GRANDE
RAPID	RENO	ROMBO	ROOF	ŠINDEL
TAURUS	TRAPEZ	TREND	YORK	

Použití pro nosy, trapézy a konstrukční profily.

TĚSNÍCÍ TMEL TRANSPARENTNÍ

NOVA • objem 315 ml



URČENO PRO STŘEŠNÍ KRYTINU				
ARAD	BOND	FALC	FLAT	GRANDE
RAPID	RENO	ROMBO	ROOF	ŠINDEL
TAURUS	TRAPEZ	TREND	YORK	

Univerzální těsnící tmel.

OCHRANNÁ VĚTRACÍ MŘÍŽKA

OVM • délka 1 000 mm



URČENO PRO STŘEŠNÍ KRYTINU				
ARAD	BOND	FALC	FLAT	GRANDE
RAPID	RENO	ROMBO	ROOF	ŠINDEL
TAURUS	TRAPEZ	TREND	YORK	

TĚSNĚNÍ PRO STŘEŠNÍ KRYTINY

TS • těsnění spodní



URČENO PRO STŘEŠNÍ KRYTINU				
ARAD	BOND	FALC	FLAT	GRANDE
RAPID	RENO	ROMBO	ROOF	ŠINDEL
TAURUS	TRAPEZ	TREND	YORK	

TĚSNĚNÍ PRO TRAPÉZY

TS • těsnění spodní

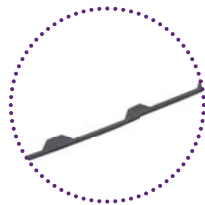

URČENO PRO STŘEŠNÍ KRYTINU				
ARAD	BOND	FALC	FLAT	GRANDE
RAPID	RENO	ROMBO	ROOF	ŠINDEL
TAURUS	TRAPEZ	TREND	YORK	

Skladem: SAT18, SAT18 N, T18, SAT35, SAT40, SAT40 N, SAT50

Na objednávku: T20, T35 E, T40, T45, T45 P, T50 P, T55 P, T60 P, T130, T135 P

TĚSNĚNÍ UNIVERZÁLNÍ SAMOLEPICÍ

TUS • rozměr 1 000 mm



URČENO PRO STŘEŠNÍ KRYTINU				
ARAD	BOND	FALC	FLAT	GRANDE
RAPID	RENO	ROMBO	ROOF	ŠINDEL
TAURUS	TRAPEZ	TREND	YORK	

TĚSNÍCÍ PÁSKA POD KONTRALATĚ

TP-PKL • rozměr 40 mm×30 m



URČENO PRO STŘEŠNÍ KRYTINU				
ARAD	BOND	FALC	FLAT	GRANDE
RAPID	RENO	ROMBO	ROOF	ŠINDEL
TAURUS	TRAPEZ	TREND	YORK	

TĚSNÍCÍ PÁSKA POLYURETANOVÁ

TUSE • rozměr 20×6×30 mm×5,6 m



URČENO PRO STŘEŠNÍ KRYTINU				
ARAD	BOND	FALC	FLAT	GRANDE
RAPID	RENO	ROMBO	ROOF	ŠINDEL
TAURUS	TRAPEZ	TREND	YORK	KAZETA

Expandující páska. Použití pro kazety.

OCHRANNÝ PÁS PROTI PTÁKŮM

OPP50/ OPP100 • rozměr 50/100 mm×5 m



URČENO PRO STŘEŠNÍ KRYTINU				
ARAD	BOND	FALC	FLAT	GRANDE
RAPID	RENO	ROMBO	ROOF	ŠINDEL
TAURUS	TRAPEZ	TREND	YORK	

VĚTRACÍ PÁS HŘEBENE A NÁROŽÍ

VPH • 310×5 000 mm



URČENO PRO STŘEŠNÍ KRYTINU				
ARAD	BOND	FALC	FLAT	GRANDE
RAPID	RENO	ROMBO	ROOF	ŠINDEL
TAURUS	TRAPEZ	TREND	YORK	

SATJAM Protect Premium



SNĚHOVÉ ZÁBRANY TRUBKOVÉ/MŘÍŽOVÉ

SATJAM Grande, Roof, Trend, Arad Modul, Taurus, Reno Premium, Šindel, York, Flat a Trapez



- Držák sněhové zábrany
- Fixace sněhové zábrany
- Spojovací materiál – nerezové šrouby 5,5×20
- Spojovací materiál – šroub M10×20
- Trubka/mříž
- Spojovací materiál – šrouby 6,3×19
- Těsnění EPDM k držáku
- Zábrana proti sjíždění ledu

SNĚHOVÉ ZÁBRANY TRUBKOVÉ/MŘÍŽOVÉ

SATJAM Rapid/Falc

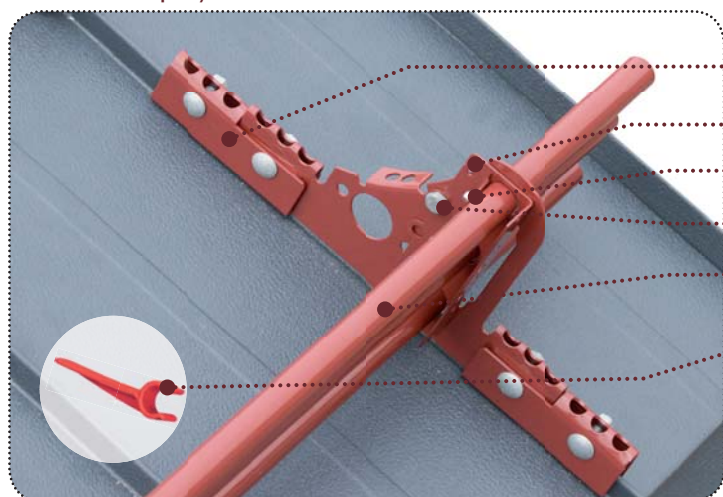

- Držák sněhové zábrany - SATJAM Rapid/Falc
- Fixace sněhové zábrany
- Spojovací materiál – nerezové šrouby 5,5×20
- Spojovací materiál – šroub M10×20
- Trubka/mříž
- Zábrana proti sjíždění ledu

DRŽÁK SNĚHOVÉ ZÁBRANY

DSZ-T.CWL



URČENO PRO STŘEŠNÍ KRYTINU

ARAD	BOND	FALC	FLAT	GRANDE
RAPID	RENO	ROMBO	ROOF	ŠINDEL
TAURUS	TRAPEZ	TREND	YORK	

Barevné provedení: černá RAL 9005, hnědá RAL 8017, červená RAL 3011, šedá RAL 7024/7016.

DRŽÁK SNĚHOVÉ ZÁBRANY

DSZ-R.CWL



URČENO PRO STŘEŠNÍ KRYTINU

ARAD	BOND	FALC	FLAT	GRANDE
RAPID	RENO	ROMBO	ROOF	ŠINDEL
TAURUS	TRAPEZ	TREND	YORK	

Barevné provedení: černá RAL 9005, hnědá RAL 8017, červená RAL 3011, šedá RAL 7024/7016.

Montážní návod SATJAM Protect Premium
ke stažení zde



DRŽÁK SNĚHOVÉ ZÁBRANY

DSZ-F.CWL



URČENO PRO STŘEŠNÍ KRYTINU

ARAD	BOND	FALC	FLAT	GRANDE
RAPID	RENO	ROMBO	ROOF	ŠINDEL
TAURUS	TRAPEZ	TREND	YORK	

Barevné provedení: černá RAL 9005, hnědá RAL 8017, červená RAL 3011, šedá RAL 7024/7016.

DRŽÁK SNĚHOVÉ ZÁBRANY KRÁTKÝ

DSZ-K.CWL



URČENO PRO STŘEŠNÍ KRYTINU

ARAD	BOND	FALC	FLAT	GRANDE
RAPID	RENO	ROMBO	ROOF	ŠINDEL
TAURUS	TRAPEZ	TREND	YORK	

Barevné provedení: černá RAL 9005, hnědá RAL 8017, červená RAL 3011, šedá RAL 7024/7016.

FIXACE SNĚHOVÉ ZÁBRANY

UK-SZ.CWL



URČENO PRO POUŽITÍ

držák sněhové zábrany DSZ-T.CWL
držák sněhové zábrany DSZ-R.CWL
držák sněhové zábrany DSZ-F.CWL
držák sněhové zábrany DSZ-K.CWL

Barevné provedení: černá RAL 9005, hnědá RAL 8017, červená RAL 3011, šedá RAL 7024/7016.

FIXACE KRÁTKÉHO DRŽÁKU SNĚHOVÉ ZÁBRANY

FDSZ-K.CWL • sada



URČENO PRO POUŽITÍ

držák sněhové zábrany DSZ-K.CWL

Barevné provedení: černá RAL 9005, hnědá RAL 8017, červená RAL 3011, šedá RAL 7024/7016.

SNĚHOVÁ ZÁBRANA TRUBKA

SZT-CWL • délka 2 400 mm



URČENO PRO POUŽITÍ

držák sněhové zábrany DSZ-T.CWL
držák sněhové zábrany DSZ-R.CWL
držák sněhové zábrany DSZ-F.CWL
držák sněhové zábrany DSZ-K.CWL

Barevné provedení: černá RAL 9005, hnědá RAL 8017, červená RAL 3011, šedá RAL 7024/7016.

SNĚHOVÁ ZÁBRANA MŘÍŽ

SZM-CWL • délka 1 255 mm • délka 2 345 mm



URČENO PRO POUŽITÍ

držák sněhové zábrany DSZ-T.CWL
držák sněhové zábrany DSZ-R.CWL
držák sněhové zábrany DSZ-F.CWL
držák sněhové zábrany DSZ-K.CWL

Barevné provedení: černá RAL 9005, hnědá RAL 8017, červená RAL 3011, šedá RAL 7024/7016.

TĚSNĚNÍ EPDM K DRŽÁKU

GT-DSZ.CWL



URČENO PRO POUŽITÍ

držák sněhové zábrany DSZ-T.CWL

TĚSNĚNÍ EPDM KE KRÁTKÉMU DRŽÁKU

GTK-DSZ-K.CWL



URČENO PRO POUŽITÍ

držák sněhové zábrany DSZ-K.CWL

SPOJOVACÍ MATERIÁL K DRŽÁKU – ŠROUBY

SM-DSZ.CWL • šrouby 6,3×19 • sada 30 ks

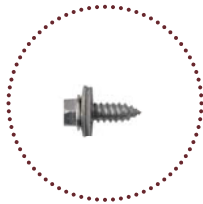

URČENO PRO POUŽITÍ

držák sněhové zábrany DSZ-T.CWL
držák sněhové zábrany DSZ-K.CWL

Určeno pro montáž 3 ks držáku DSZ-T.CWL/DSZ-K.CWL.

SPOJOVACÍ MATERIÁL ŠROUB

SM.CWL • Šroub M10×20 • sada 6 ks



URČENO PRO POUŽITÍ

držák sněhové zábrany DSZ-T.CWL
držák sněhové zábrany DSZ-R.CWL
držák sněhové zábrany DSZ-F.CWL
držák sněhové zábrany DSZ-K.CWL
spojení sněhové zábrany mříž SZM-CWL

SPOJ. MAT. KE SNĚHOVÉ ZÁBRANĚ NEREZOVÉ ŠROUBY

SM-SZ.CWL • Nerezové šrouby 5,5×20 • sada 6 ks

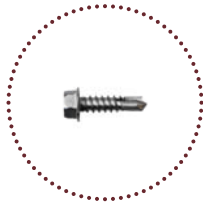

URČENO PRO POUŽITÍ

sněhové zábrany trubky SZT-CWL

ZÁBRANA PROTI SJÍŽDĚNÍ LEDU

ZL.CWL



URČENO PRO POUŽITÍ

sněhové zábrany trubky SZT-CWL
ke sněhové zábraně mříž SZM-CWL

Barevné provedení: červenohnědá RAL 3009, světle šedá RAL 7040 a černá RAL 9005.

STŘEŠNÍ LÁVKA

možno použít jako Kotevní bod

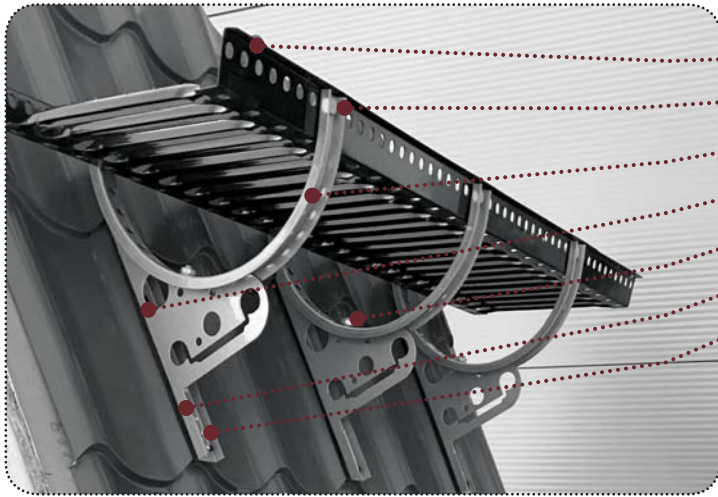

- Střešní lávka
- Spojovací materiál – šroub M10×20
- Kolébka střešní lávky
- Držák sněhové zábrany/kolébky
- Spojovací materiál – nerezové šrouby 5,5×20
- Těsnění EPDM k držáku DSZ-T.CWL
- Spojovací materiál – šrouby 6,3×19



Montážní návod SATJAM Protect Premium
ke stažení zde

STŘEŠNÍ LÁVKA

L1200.CWL/ L2400.CWL • délka 1 200/2 400 mm



URČENO PRO POUŽITÍ

držák sněhové zábrany DSZ-T.CWL
držák sněhové zábrany DSZ-R.CWL
držák sněhové zábrany DSZ-F.CWL
držák sněhové zábrany DSZ-K.CWL

Barevné provedení: černá RAL 9005, hnědá RAL 8017, červená RAL 3011, šedá RAL 7024/7016.

KOLÉBKKA STŘEŠNÍ LÁVKY

KSL.CWL



URČENO PRO STŘEŠNÍ KRYTINU

ARAD	BOND	FALC	FLAT	GRANDE
RAPID	RENO	ROMBO	ROOF	ŠINDEL
TAURUS	TRAPEZ	TREND	YORK	

Barevné provedení: černá RAL 9005, hnědá RAL 8017, červená RAL 3011, šedá RAL 7024/7016.

KOLÉBKKA STŘEŠNÍ LÁVKY

KSLM.CWL • pro maloformátové krytiny



URČENO PRO STŘEŠNÍ KRYTINU

ARAD	BOND	FALC	FLAT	GRANDE
RAPID	RENO	ROMBO	ROOF	ŠINDEL
TAURUS	TRAPEZ	TREND	YORK	

Barevné provedení: černá RAL 9005, hnědá RAL 8017, červená RAL 3011, šedá RAL 7024/7016.

DRŽÁK SNĚHOVÉ ZÁBRANY

DSZ-T.CWL



URČENO PRO STŘEŠNÍ KRYTINU

ARAD	BOND	FALC	FLAT	GRANDE
RAPID	RENO	ROMBO	ROOF	ŠINDEL
TAURUS	TRAPEZ	TREND	YORK	

Barevné provedení: černá RAL 9005, hnědá RAL 8017, červená RAL 3011, šedá RAL 7024/7016.

DRŽÁK SNĚHOVÉ ZÁBRANY

DSZ-R.CWL



URČENO PRO STŘEŠNÍ KRYTINU

ARAD	BOND	FALC	FLAT	GRANDE
RAPID	RENO	ROMBO	ROOF	ŠINDEL
TAURUS	TRAPEZ	TREND	YORK	

Barevné provedení: černá RAL 9005, hnědá RAL 8017, červená RAL 3011, šedá RAL 7024/7016.

DRŽÁK SNĚHOVÉ ZÁBRANY

DSZ-F.CWL



URČENO PRO STŘEŠNÍ KRYTINU

ARAD	BOND	FALC	FLAT	GRANDE
RAPID	RENO	ROMBO	ROOF	ŠINDEL
TAURUS	TRAPEZ	TREND	YORK	

Barevné provedení: černá RAL 9005, hnědá RAL 8017, červená RAL 3011, šedá RAL 7024/7016.

DRŽÁK SNĚHOVÉ ZÁBRANY KRÁTKÝ

DSZ-K.CWL • sada



URČENO PRO STŘEŠNÍ KRYTINU

ARAD	BOND	FALC	FLAT	GRANDE
RAPID	RENO	ROMBO	ROOF	ŠINDEL
TAURUS	TRAPEZ	TREND	YORK	

Barevné provedení: černá RAL 9005, hnědá RAL 8017, červená RAL 3011, šedá RAL 7024/7016.

FIXACE KRÁTKÉHO DRŽÁKU SNĚHOVÉ ZÁBRANY

FDSZ-K.CWL • sada



URČENO PRO POUŽITÍ

držák sněhové zábrany DSZ-K.CWL

Barevné provedení: černá RAL 9005, hnědá RAL 8017, červená RAL 3011, šedá RAL 7024/7016.

TĚSNĚNÍ EPDM K DRŽÁKU

GT-DSZ.CWL



URČENO PRO POUŽITÍ

držák sněhové zábrany DSZ-T.CWL

TĚSNĚNÍ EPDM KE KRÁTKÉMU DRŽÁKU

GTK-DSZ-K.CWL



URČENO PRO POUŽITÍ

držák sněhové zábrany DSZ-K.CWL

SPOJOVACÍ MATERIÁL K DRŽÁKU – ŠROUBY

SM-DSZ.CWL • Šrouby 6,3×19 • sada 30 ks

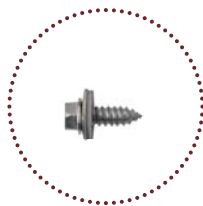

URČENO PRO POUŽITÍ

držák sněhové zábrany DSZ-T.CWL
držák sněhové zábrany DSZ-K.CWL

Určeno pro montáž 3 ks držáku DSZ-T.CWL.

SPOJOVACÍ MATERIÁL ŠROUB

SM.CWL • Šroub M10×20 • sada 6 ks



URČENO PRO POUŽITÍ

držák sněhové zábrany DSZ-T.CWL
držák sněhové zábrany DSZ-R.CWL
držák sněhové zábrany DSZ-F.CWL
držák sněhové zábrany DSZ-K.CWL
montáže střešní lávky L1200.CWL/L2400.CWL
ke kolébce střešní lávky KSL.CWL

ROH LÁVKY

RL.CWL • 2×2 400



URČENO PRO POUŽITÍ

střešní lávka L1200.CWL/ L2400.CWL

Barevné provedení: černá RAL 9005, hnědá RAL 8017, červená RAL 3011, šedá RAL 7024/7016.

ZÁBRADLÍ KE STŘEŠNÍ LÁVCE

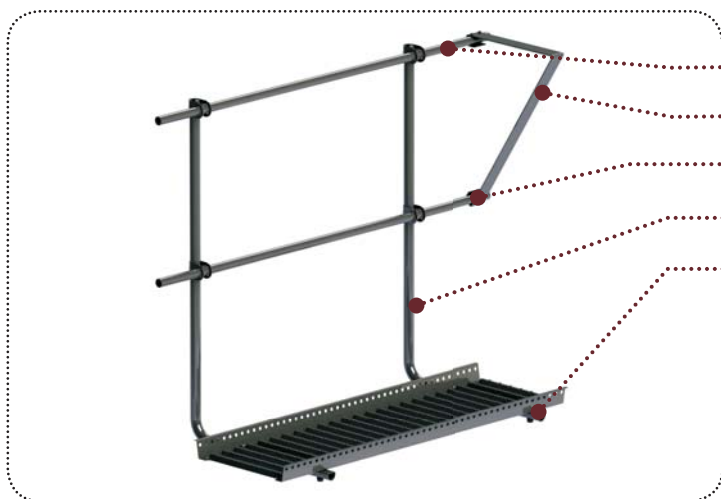

- Sněhová zábrana trubka
- Ukončení zábradlí
- Spojovací sada sněhové zábrany
- Sloupek zábradlí 1 100 mm
- Spojovací sada ke sloupku zábradlí



Montážní návod SATJAM Protect Premium
ke stažení zde

SLOUPEK ZÁBRADLÍ

SLZ.1100.CWL • délka 1 100 mm



URČENO PRO POUŽITÍ

střešní lávka L1200.CWL/L2400.CWL

Barevné provedení: černá RAL 9005, hnědá RAL 8017, červená RAL 3011, šedá RAL 7024/7016.

SNĚHOVÁ ZÁBRANA TRUBKA

SZT.CWL • délka 2 400 mm



URČENO PRO POUŽITÍ

sloupek zábradlí SLZ.1100.CWL

Barevné provedení: černá RAL 9005, hnědá RAL 8017, červená RAL 3011, šedá RAL 7024/7016.

UKONČENÍ ZÁBRADLÍ

UZ.CWL



URČENO PRO POUŽITÍ

sněhová zábrana trubka SZT-CLW

Barevné provedení: černá RAL 9005, hnědá RAL 8017, červená RAL 3011, šedá RAL 7024/7016.

SPOJOVACÍ SADA KE SLOUPKU ZÁBRADLÍ

SM.SLZ-CWL



URČENO PRO POUŽITÍ

sloupek zábradlí SLZ.1100.CWL

SPOJ. MAT. KE SNĚHOVÉ ZÁBRANĚ NEREZOVÉ ŠROUBY

SM-SZ.CWL • Nerezové šrouby 5,5×20 • sada 6 ks



URČENO PRO POUŽITÍ

Ukončení zábradlí UZ.CLW

STŘEŠNÍ ŽEBŘÍK

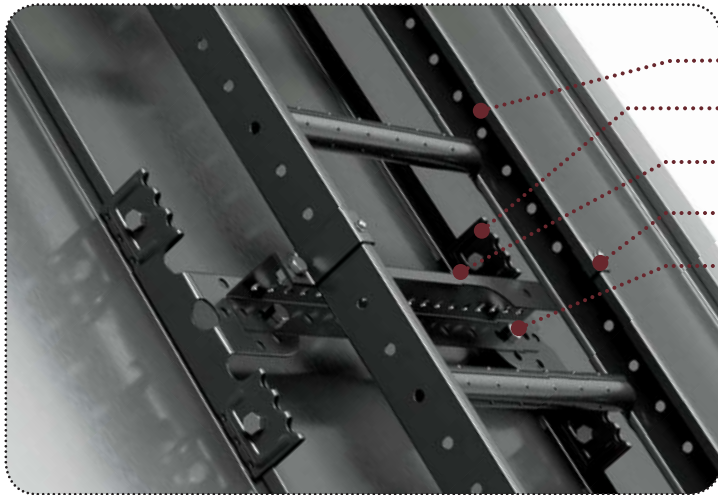

- Střešní žebřík/střešní lávka
- Držák žebříku
- Fixace žebříku k držáku žebříku
- Spojovací set žebříků
- Spojovací materiál – šroub M10×20



Montážní návod SATJAM Protect Premium ke stažení zde



STŘEŠNÍ ŽEBŘÍK

Z1500.CWL/Z2400.CWL • délka 1 500/2 400 mm



URČENO PRO POUŽITÍ

držák žebříku DZ.R.F.CWL
držák žebříku DZL-P.CWL

Barevné provedení: černá RAL 9005, hnědá RAL 8017, červená RAL 3011, šedá RAL 7024/7016. Použití při sklonu střechy od 15°.

STŘEŠNÍ LÁVKA

L1200.CWL/ L2400.CWL • délka 1 200/2 400 mm



URČENO PRO POUŽITÍ

držák žebříku DZ.R.F.CWL
držák žebříku DZL-P.CWL

Barevné provedení: černá RAL 9005, hnědá RAL 8017, červená RAL 3011, šedá RAL 7024/7016. Použití při sklonu střechy do 15°.

DRŽÁK ŽEBŘÍKU

DZ.R.F.CWL



URČENO PRO STŘEŠNÍ KRYTINU

ARAD	BOND	FALC	FLAT	GRANDE
RAPID	RENO	ROMBO	ROOF	ŠINDEL
TAURUS	TRAPEZ	TREND	YORK	

Barevné provedení: černá RAL 9005, hnědá RAL 8017, červená RAL 3011, šedá RAL 7024/7016.

FIXACE ŽEBŘÍKU K DRŽÁKU ŽEBŘÍKU

FZDZ.CWL

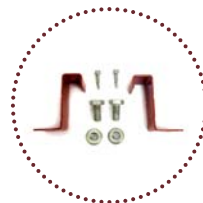

URČENO PRO POUŽITÍ

držák žebříku DZ.R.F.CWL
držák žebříku DZL-P.CWL

Barevné provedení: černá RAL 9005, hnědá RAL 8017, červená RAL 3011, šedá RAL 7024/7016.

SPOJOVACÍ SET ŽEBŘÍKŮ

SPS-Z.CWL



URČENO PRO POUŽITÍ

střešní žebřík Z1500.CWL/Z2400.CWL

Barevné provedení: černá RAL 9005, hnědá RAL 8017, červená RAL 3011, šedá RAL 7024/7016.

SPOJOVACÍ MATERIÁL ŠROUB

SM.CWL • Šroub M10×20 • sada 6 ks



URČENO PRO POUŽITÍ

držák žebříku DZ.R.F.CWL
držák žebříku DZL-P.CWL

DRŽÁK ŽEBŘÍKU PRO TAŠKOVÉ KRYTINY A TRAPÉZ

DZL-P.CWL



URČENO PRO STŘEŠNÍ KRYTINU

ARAD	BOND	FALC	FLAT	GRANDE
RAPID	RENO	ROMBO	ROOF	ŠINDEL
TAURUS	TRAPEZ	TREND	YORK	

Barevné provedení: černá RAL 9005, hnědá RAL 8017, červená RAL 3011, šedá RAL 7024/7016.

NÁŠLAP ŽEBŘÍKU

NZ.CWL



URČENO PRO POUŽITÍ

střešní žebřík Z1500.CWL/Z2400.CWL

Barevné provedení: černá RAL 9005, hnědá RAL 8017, červená RAL 3011, šedá RAL 7024/7016.

UPEVNŮVACÍ SET DRŽÁKU ŽEBŘÍKU

SM-DZL-P.CWL



URČENO PRO POUŽITÍ

držák žebříku DZL-P.CWL

SPOJ. MAT. KE SNĚHOVÉ ZÁBRANĚ NEREZOVÉ ŠROUBY

SM-SZ.CWL • Nerezové šrouby 5,5×20 • sada 6 ks

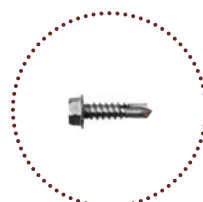

URČENO PRO POUŽITÍ

držák žebříku DZ.R.F.CWL
držák žebříku DZL-P.CWL

STŘEŠNÍ SCHOD

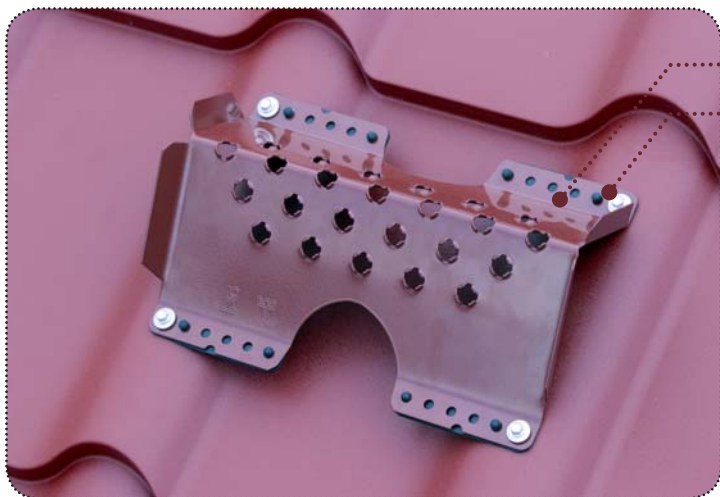

- Střešní schod
- Šrouby a těsnění jsou součástí balení



Montážní návod SATJAM Protect Premium
ke stažení zde

STŘEŠNÍ SCHOD

SS.CWL • součástí balení jsou šrouby a těsnění



URČENO PRO STŘEŠNÍ KRYTINU				
ARAD	BOND	FALC	FLAT	GRANDE
RAPID	RENO	ROMBÓ	ROOF	ŠINDEL
TAURUS	TRAPEZ	TREND	YORK	

Barevné provedení: černá RAL 9005, hnědá RAL 8017,
červená RAL 3011 a šedá RAL 7024/7016.

STŘEŠNÍ SCHOD

SATJAM PROTECT PREMIUM

Střešní schod se montuje na vrcholy vln profilované krytiny. Hodí se pro krytiny s maximální roztečí profilace 280 mm. **Má dvě nášlapné plochy pro různé sklony střechy, nášlapná plocha schodu je opatřena protiskluzovou úpravou.** Střešní

schody se mohou montovat pouze přímo nad sebou. Schváleny jsou pro sklon střechy max. 45°. Jsou určeny pro ocelové profilované krytiny tloušťky od 0,5 mm a hliníkové od 0,6 mm.





SNĚHOVÝ ZACHYTÁVAČ RAPID

kompletní montáž

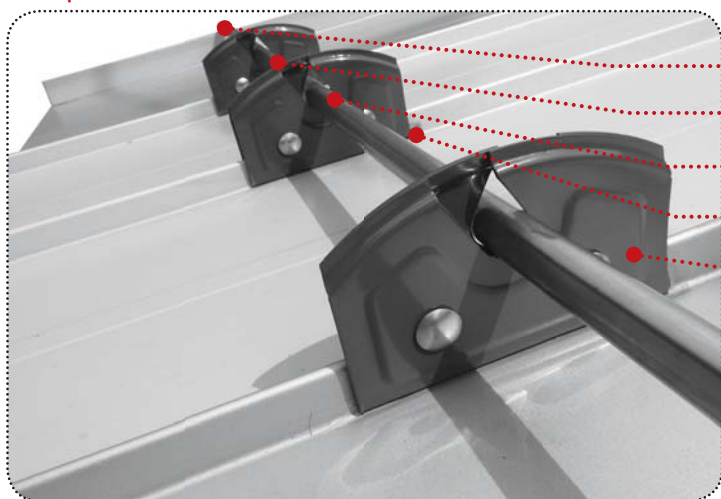

- Záslepka plastová
- Spojka sněhové zábrany
- Sněhový zachytávač Rapid
- Kotva pod krytinu k držáku Rapid
- Držák sněhové zábrany Rapid

DRŽÁK SNĚHOVÉ ZÁBRANY RAPID

DSZ-SR



URČENO PRO STŘEŠNÍ KRYTINU

ARAD	BOND	FALC	FLAT	GRANDE
RAPID	RENO	ROMBÓ	ROOF	ŠINDEL
TAURUS	TRAPEZ	TREND	YORK	

Dodáváno v provedení nerez nebo v lakovaném provedení šedá. Barevné provedení na objednávku červená, hnědá a černá.

KOTVA POD KRYTINU K DRŽÁKU RAPID

KPK-SR



URČENO PRO POUŽITÍ

pro držák sněhové zábrany Rapid DSZ-SR

SNĚHOVÝ ZACHYTÁVAČ RAPID

SZ-SR • délka 2 000 mm



URČENO PRO POUŽITÍ

pro držák sněhové zábrany Rapid DSZ-SR

Dodáváno v provedení nerez nebo v lakovaném provedení šedá. Barevné provedení na objednávku červená, hnědá a černá.

SPOJKA SNĚHOVÉ ZÁBRANY

SSZ-SR • nerez



URČENO PRO POUŽITÍ

pro sněhový zachytávač Rapid SZ-SR

Spojka je standardně balena u tyče.

ZÁSLEPKA PLASTOVÁ

ZP-SR



URČENO PRO POUŽITÍ

pro sněhový zachytávač Rapid SZ-SR

SNĚHOVÁ ZÁBRANA ŽEBŘÍK

SZ2000

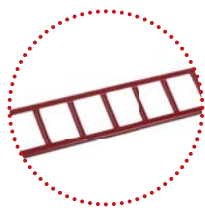

URČENO PRO STŘEŠNÍ KRYTINU

ARAD	BOND	FALC	FLAT	GRANDE
RAPID	RENO	ROMBO	ROOF	ŠINDEL
TAURUS	TRAPEZ	TREND	YORK	

Barevné provedení: červená, terakota, hnědá, černá, šedá.

SPOJKA SNĚHOVÉ ZÁBRANY

SSZ



URČENO PRO POUŽITÍ

pro sněhovou zábranu žebřík SZ2000

Barevné provedení: červená, terakota, hnědá, černá, šedá.

DRŽÁK SNĚHOVÉ ZÁBRANY

DSZ-SC/DSZ-SN



URČENO PRO STŘEŠNÍ KRYTINU

ARAD	BOND	FALC	FLAT	GRANDE
RAPID	RENO	ROMBO	ROOF	ŠINDEL
TAURUS	TRAPEZ	TREND	YORK	

Barevné provedení: červená, terakota, hnědá, černá, šedá.

DRŽÁK SNĚHOVÉ ZÁBRANY

DSZ-U



URČENO PRO STŘEŠNÍ KRYTINU

ARAD	BOND	FALC	FLAT	GRANDE
RAPID	RENO	ROMBO	ROOF	ŠINDEL
TAURUS	TRAPEZ	TREND	YORK	

Barevné provedení: červená, terakota, hnědá, černá, šedá.

DRŽÁK SNĚHOVÉ ZÁBRANY

DSZ-SB



URČENO PRO STŘEŠNÍ KRYTINU

ARAD	BOND	FALC	FLAT	GRANDE
RAPID	RENO	ROMBO	ROOF	ŠINDEL
TAURUS	TRAPEZ	TREND	YORK	

Barevné provedení: červená, terakota, hnědá, černá, šedá.

DRŽÁK KOLÉBKY

DK-SC/DK-SN



URČENO PRO STŘEŠNÍ KRYTINU

ARAD	BOND	FALC	FLAT	GRANDE
RAPID	RENO	ROMBO	ROOF	ŠINDEL
TAURUS	TRAPEZ	TREND	YORK	

Barevné provedení: červená, terakota, hnědá, černá, šedá.

DRŽÁK KOLÉBKY

DK-U



URČENO PRO STŘEŠNÍ KRYTINU

ARAD	BOND	FALC	FLAT	GRANDE
RAPID	RENO	ROMBO	ROOF	ŠINDEL
TAURUS	TRAPEZ	TREND	YORK	

Barevné provedení: červená, terakota, hnědá, černá, šedá.

DRŽÁK KOLÉBKY

DK-SB



URČENO PRO STŘEŠNÍ KRYTINU

ARAD	BOND	FALC	FLAT	GRANDE
RAPID	RENO	ROMBO	ROOF	ŠINDEL
TAURUS	TRAPEZ	TREND	YORK	

Barevné provedení: červená, terakota, hnědá, černá, šedá.

PODLOŽKA

GPP • pro držák kolébky a držák sněhové zábrany



URČENO PRO STŘEŠNÍ KRYTINU

ARAD	BOND	FALC	FLAT	GRANDE
RAPID	RENO	ROMBO	ROOF	ŠINDEL
TAURUS	TRAPEZ	TREND	YORK	

Barevné provedení: červená, terakota, hnědá, černá, šedá.

PODLOŽKA

KPA • pro držák kolébky a držák sněhové zábrany

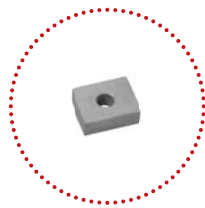

URČENO PRO STŘEŠNÍ KRYTINU

ARAD	BOND	FALC	FLAT	GRANDE
RAPID	RENO	ROMBO	ROOF	ŠINDEL
TAURUS	TRAPEZ	TREND	YORK	

Barevné provedení: červená, terakota, hnědá, černá, šedá.

KOLÉBKKA STŘEŠNÍ LÁVKY

KSL



URČENO PRO STŘEŠNÍ KRYTINU

ARAD	BOND	FALC	FLAT	GRANDE
RAPID	RENO	ROMBO	ROOF	ŠINDEL
TAURUS	TRAPEZ	TREND	YORK	

Barevné provedení: červená, terakota, hnědá, černá, šedá.

STŘEŠNÍ LÁVKA 400/600

SL 400/600 • délka 400, 600 mm



URČENO PRO STŘEŠNÍ KRYTINU

ARAD	BOND	FALC	FLAT	GRANDE
RAPID	RENO	ROMBO	ROOF	ŠINDEL
TAURUS	TRAPEZ	TREND	YORK	

Barevné provedení: červená, terakota, hnědá, černá, šedá.

STŘEŠNÍ LÁVKA 1 020/1 500/1 980

SL 1020/1500/1980 • délka 1 020, 1 500, 1 980 mm



URČENO PRO STŘEŠNÍ KRYTINU

ARAD	BOND	FALC	FLAT	GRANDE
RAPID	RENO	ROMBO	ROOF	ŠINDEL
TAURUS	TRAPEZ	TREND	YORK	

Barevné provedení: červená, terakota, hnědá, černá, šedá.

SPOJKA STŘEŠNÍ LÁVKY

SSL



URČENO PRO POUŽITÍ

pro střešní lávku 400/600
pro střešní lávku 1 020/1 500/1 980

STŘEŠNÍ SCHOD/LÁVKA RAPID 600

SL-SR • délka 600 mm • sada



URČENO PRO STŘEŠNÍ KRYTINU				
ARAD	BOND	FALC	FLAT	GRANDE
RAPID	RENO	ROMBO	ROOF	ŠINDEL
TAURUS	TRAPEZ	TREND	YORK	

Barevné provedení: šedá. Barevné provedení na objednávku: červená, hnědá, cihlová a černá.

STŘEŠNÍ LÁVKA RAPID 1 200

SL-SR • délka 1 200 mm • sada



URČENO PRO STŘEŠNÍ KRYTINU				
ARAD	BOND	FALC	FLAT	GRANDE
RAPID	RENO	ROMBO	ROOF	ŠINDEL
TAURUS	TRAPEZ	TREND	YORK	

Barevné provedení: šedá. Barevné provedení na objednávku: červená, hnědá, cihlová a černá.

STŘEŠNÍ LÁVKA BOND 1 000

SB-SL • délka 1 000 mm



URČENO PRO STŘEŠNÍ KRYTINU				
ARAD	BOND	FALC	FLAT	GRANDE
RAPID	RENO	ROMBO	ROOF	ŠINDEL
TAURUS	TRAPEZ	TREND	YORK	

Barevné provedení: šedá, červená, černá, hnědá.

STŘEŠNÍ SCHOD BOND 200

SB-SS • délka 200 mm



URČENO PRO STŘEŠNÍ KRYTINU				
ARAD	BOND	FALC	FLAT	GRANDE
RAPID	RENO	ROMBO	ROOF	ŠINDEL
TAURUS	TRAPEZ	TREND	YORK	

Barevné provedení: šedá, červená, černá, hnědá.

SNĚHOVÝ ZACHYTÁVAČ OBLOUKOVÝ

SZO



URČENO PRO STŘEŠNÍ KRYTINU				
ARAD	BOND	FALC	FLAT	GRANDE
RAPID	RENO	ROMBO	ROOF	ŠINDEL
TAURUS	TRAPEZ	TREND	YORK	

Barevné provedení dle nabídky materiálu polyestersat 25.

SNĚHOVÁ ZÁBRANA NOS

SZ115/30



URČENO PRO STŘEŠNÍ KRYTINU				
ARAD	BOND	FALC	FLAT	GRANDE
RAPID	RENO	ROMBO	ROOF	ŠINDEL
TAURUS	TRAPEZ	TREND	YORK	

Barevné provedení: červená, terakota, hnědá, černá, šedá.

SNĚHOVÁ ZÁBRANA NOS

SB-SZN



URČENO PRO STŘEŠNÍ KRYTINU				
ARAD	BOND	FALC	FLAT	GRANDE
RAPID	RENO	ROMBO	ROOF	ŠINDEL
TAURUS	TRAPEZ	TREND	YORK	

Barevné provedení: červená, terakota, hnědá, černá, šedá.

DRŽÁK STŘEŠNÍ LÁVKY KOMÍNOVÝ

DSLK

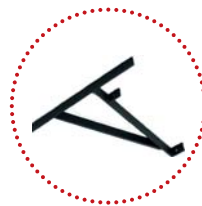

URČENO PRO POUŽITÍ
k montáži na komín

Barevné provedení: červená, terakota, hnědá, černá, šedá.

SNĚHOVÝ ZACHYTÁVAČ SZ80



PRODUKČNÍ MATERIÁL	
pozink	aluzinek
polyestersat 25	satmat 35 PMH
satpur	Crown BT
Purmat®	Purmax®
AluMat	AluMat Stucco
AluFalc	AluFalc Stucco
nerez	HIPS

Pro sklon střechy max. 25° a pro sněhové oblasti I a II.

SPECIFIKACE
2 000 mm

URČENO PRO STŘEŠNÍ KRYTINU		
ARAD	BOND	FALC
FLAT	GRANDE	RAPID
RENO	ROMBO	ROOF
ŠINDEL	TAURUS	TRAPEZ
TREND	YORK	

■ **SATJAM**
technická podpora

Montážní návod
SATJAM sněhové zábrany
ke stažení zde



SATJAM držáky hromosvodu

DRŽÁK HROMOSVOD. DRÁTU NA HŘEBENÁČ

DHDH • posuvný • nerez



URČENO PRO POUŽITÍ

na hřebenáč HRS

DRŽÁK HROMOSVOD. DRÁTU

SB-DHD-PH • půlkulatý hřebenáč • pozink



URČENO PRO POUŽITÍ

na hřebenáč Bond SBM-HP

DRŽÁK HROMOSVOD. DRÁTU S VRUTEM

DHDV • nerez



URČENO PRO STŘEŠNÍ KRYTINU

ARAD	BOND	FALC	FLAT	GRANDE
RAPID	RENO	ROMBO	ROOF	ŠINDEL
TAURUS	TRAPEZ	TREND	YORK	

DRŽÁK HROMOSVODOVÉHO DRÁTU

SB-DHD • pozink



URČENO PRO STŘEŠNÍ KRYTINU

ARAD	BOND	FALC	FLAT	GRANDE
RAPID	RENO	ROMBO	ROOF	ŠINDEL
TAURUS	TRAPEZ	TREND	YORK	

DRŽÁK HROMOSVOD. DRÁTU - KLIPSA

DHDK • nerez



URČENO PRO STŘEŠNÍ KRYTINU

ARAD	BOND	FALC	FLAT	GRANDE
RAPID	RENO	ROMBO	ROOF	ŠINDEL
TAURUS	TRAPEZ	TREND	YORK	

OKAPOVÁ SVORKA HROMOSVODOVÉHO DRÁTU

OSHD • nerez



URČENO PRO STŘEŠNÍ KRYTINU

ARAD	BOND	FALC	FLAT	GRANDE
RAPID	RENO	ROMBO	ROOF	ŠINDEL
TAURUS	TRAPEZ	TREND	YORK	

ÚPRAVA DRŽÁKU HROMOSVODOVÉHO DRÁTU PRO STŘEŠNÍ KRYTINU RAPID A FALC

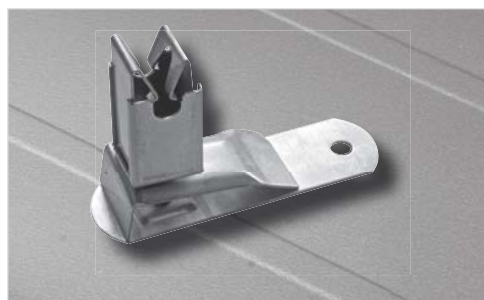

Držák hromosvodového drátu - klipsa (DHDK) je použitelný i pro instalaci na zámky krytiny SATJAM RAPID nebo na krytiny s dvojitou stojatou drážkou (po provedení malé úpravy).

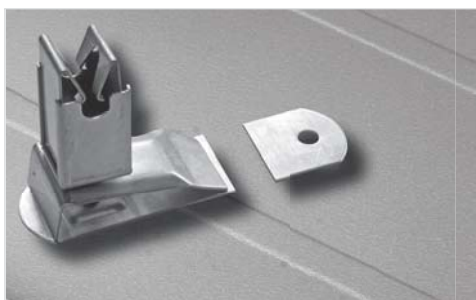

Delší spodní díl klipsy s otvorem je potřeba odstříhnout tak, aby zůstal zachován přesah rozměru 2-5 mm.



Na upraveném držáku povolte šroub, čímž dojde k rozevření klipsy. Držák nasadte na zámek tak, aby profílance klipsy zapadla do zámku krytiny a utáhněte. Tím je držák připraven k zacvaknutí drátu.

SATJAM Izopir nadkroevní izolace



NADKROEVNÍ IZOLACE 80

PIR80

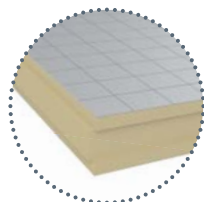

URČENO PRO STŘEŠNÍ KRYTINU

ARAD	BOND	FALC
FLAT	GRANDE	RAPID
RENO	ROMBO	ROOF
ŠINDEL	TAURUS	TRAPEZ
TREND	YORK	

SPECIFIKACE

Celkový rozměr 80×2 400×1 200 mm
 Stavební rozměr 80×2 330×1 185 mm
 Součinitel tepelné vodivosti $\lambda=0,026$ W/mK
 Tepelný odpor R = 3,05 m²K/W
 Součinitel prostupu tepla U = 0,31 W/m²K

NADKROEVNÍ IZOLACE 100

PIR100

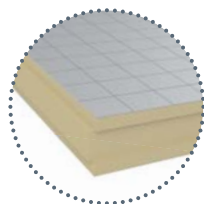

URČENO PRO STŘEŠNÍ KRYTINU

ARAD	BOND	FALC
FLAT	GRANDE	RAPID
RENO	ROMBO	ROOF
ŠINDEL	TAURUS	TRAPEZ
TREND	YORK	

SPECIFIKACE

Celkový rozměr 100×2 400×1 200 mm
 Stavební rozměr 100×2 330×1 185 mm
 Součinitel tepelné vodivosti $\lambda=0,026$ W/mK
 Tepelný odpor R = 3,80 m²K/W
 Součinitel prostupu tepla U = 0,25 W/m²K

NADKROEVNÍ IZOLACE 120

PIR120

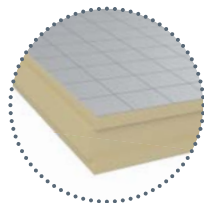

URČENO PRO STŘEŠNÍ KRYTINU

ARAD	BOND	FALC
FLAT	GRANDE	RAPID
RENO	ROMBO	ROOF
ŠINDEL	TAURUS	TRAPEZ
TREND	YORK	

SPECIFIKACE

Celkový rozměr 120×2 400×1 200 mm
 Stavební rozměr 120×2 330×1 185 mm
 Součinitel tepelné vodivosti $\lambda=0,026$ W/mK
 Tepelný odpor R = 4,80 m²K/W
 Součinitel prostupu tepla U = 0,20 W/m²K

NADKROEVNÍ IZOLACE 160

PIR160

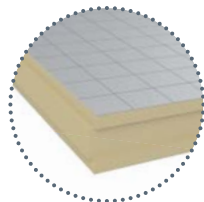

URČENO PRO STŘEŠNÍ KRYTINU

ARAD	BOND	FALC
FLAT	GRANDE	RAPID
RENO	ROMBO	ROOF
ŠINDEL	TAURUS	TRAPEZ
TREND	YORK	

SPECIFIKACE

Celkový rozměr 160×2 400×1 200 mm
 Stavební rozměr 160×2 330×1 185 mm
 Součinitel tepelné vodivosti $\lambda=0,025$ W/mK
 Tepelný odpor R = 6,40 m²K/W
 Součinitel prostupu tepla U = 0,15 W/m²K

KOTVÍCÍ ŠROUBY PRO IZOPIR

Balení 50 ks



URČENO PRO POUŽITÍ

Nadkroevní izolace 80 PIR80
 Nadkroevní izolace 100 PIR100
 Nadkroevní izolace 120 PIR120
 Nadkroevní izolace 160 PIR160

SPECIFIKACE

SDI140 • 8×140 mm	SDI220 • 8×220 mm
SDI160 • 8×160 mm	SDI240 • 8×240 mm
SDI180 • 8×180 mm	SDI260 • 8×260 mm
SDI200 • 8×200 mm	SDI280 • 8×280 mm

U panelů s frézovanou drážkou je efektivní plocha v m² o cca 3% menší z důvodu frézování. Dostupnost PIR v tloušťce 20-250 mm na poptávku.

DRŽÁK PRO SOLÁRNÍ SYSTÉMY DSS.CWL.FEZN



URČENO PRO STŘEŠNÍ KRYTINU

ARAD	BOND	FALC	FLAT	GRANDE
RAPID	RENO	ROMBO	ROOF	ŠINDEL
TAURUS	TRAPEZ	TREND	YORK	

Průměr šroubu pro kotvení rastru 10 mm.

SPOJOVACÍ MATERIÁL A TĚSNĚNÍ SM-DSS.CWL



URČENO PRO POUŽITÍ

držák pro solární systémy DSS.CWL.FEZN

Sada spojovacího materiálu a těsnění obsahuje 5 ks těsnění a 20 ks šroubů pro 5 ks držáků.

DRŽÁK PRO SOLÁRNÍ SYSTÉM DSS-R.CWL



URČENO PRO STŘEŠNÍ KRYTINU

ARAD	BOND	FALC	FLAT	GRANDE
RAPID	RENO	ROMBO	ROOF	ŠINDEL
TAURUS	TRAPEZ	TREND	YORK	

Průměr šroubu pro kotvení rastru 10 mm.

■ **SATJAM**
technická podpora

*Montážní návod
SATJAM Protect Premium a Solar
ke stažení zde*



SATJAM střešní okna



STŘEŠNÍ OKNO DŘEVĚNÉ AVY900

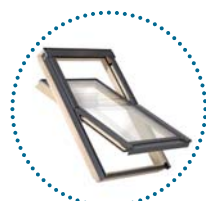

ROZMĚRY
55×78 cm
66×118 cm
78×98 cm
78×118 cm
78×140 cm

URČENO PRO STŘEŠNÍ KRYTINU		
ARAD	BOND	FALC
FLAT	GRANDE	RAPID
RENO	ROMBO	ROOF
ŠINDEL	TAURUS	TRAPEZ
TREND	YORK	

STŘEŠNÍ OKNO DŘEVĚNÉ - TROJSKLO AVY1500

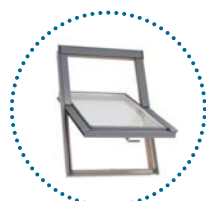

ROZMĚRY
78×118 cm

URČENO PRO STŘEŠNÍ KRYTINU		
ARAD	BOND	FALC
FLAT	GRANDE	RAPID
RENO	ROMBO	ROOF
ŠINDEL	TAURUS	TRAPEZ
TREND	YORK	

STŘEŠNÍ OKNO PLASTOVÉ APY900



ROZMĚRY
55×78 cm
66×118 cm
78×98 cm
78×118 cm
78×140 cm

URČENO PRO STŘEŠNÍ KRYTINU		
ARAD	BOND	FALC
FLAT	GRANDE	RAPID
RENO	ROMBO	ROOF
ŠINDEL	TAURUS	TRAPEZ
TREND	YORK	

STŘEŠNÍ OKNO PLASTOVÉ - TROJSKLO APY1500

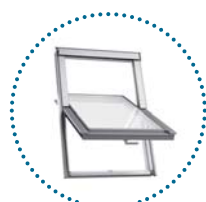

ROZMĚRY
78×118 cm

URČENO PRO STŘEŠNÍ KRYTINU		
ARAD	BOND	FALC
FLAT	GRANDE	RAPID
RENO	ROMBO	ROOF
ŠINDEL	TAURUS	TRAPEZ
TREND	YORK	

LEMOVÁNÍ TFX



ROZMĚRY
55×78 cm
66×118 cm
78×98 cm
78×118 cm
78×140 cm

URČENO PRO STŘEŠNÍ KRYTINU		
ARAD	BOND	FALC
FLAT	GRANDE	RAPID
RENO	ROMBO	ROOF
ŠINDEL	TAURUS	TRAPEZ
TREND	YORK	

LEMOVÁNÍ KOMBI

UCX 13E/13G/2E/2G/46E/46G/5E/5G

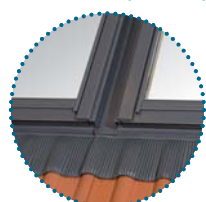

ROZMĚRY
78×118 cm
78×140 cm

URČENO PRO STŘEŠNÍ KRYTINU		
ARAD	BOND	FALC
FLAT	GRANDE	RAPID
RENO	ROMBO	ROOF
ŠINDEL	TAURUS	TRAPEZ
TREND	YORK	

LEMOVÁNÍ

SSX • pro SATJAM Rapid



ROZMĚRY
55×78 cm
66×118 cm
78×98 cm
78×118 cm
78×140 cm

Lemování oken SSX zajišťuje vodotěsnou instalaci střešních oken Aura do krytiny SATJAM Rapid všech provedení. Lemování není určeno pro vytváření sestav oken.

LEMOVÁNÍ

LSX • pro SATJAM Rombo Premium



ROZMĚRY
55×78 cm
66×118 cm
78×98 cm
78×118 cm
78×140 cm

Lemování oken LSX zajišťuje vodotěsnou instalaci střešních oken Aura do krytiny SATJAM Rombo Premium všech provedení. Lemování není určeno pro vytváření sestav oken.

MANŽETA Z HYDROIZOLAČNÍ FÓLIE

RUC



ROZMĚRY
55×78 cm
66×118 cm
78×98 cm
78×118 cm
78×140 cm

URČENO PRO STŘEŠNÍ OKNA		
AURA		

Na správném provedení napojení pojistné hydroizolační vrstvy na rám okna závisí správné fungování střešního pláště.

OPLECHOVÁNÍ

CLX • pro SATJAM Rapid, SATJAM Falc



ROZMĚRY
55×78 cm
66×118 cm
78×98 cm
78×118 cm
78×140 cm

Oplechování oken CLX je určeno pro střešní okna AURA, osazená do plochých krytin např. SATJAM Rapid, nebo do falcované krytiny, kdy je lemování provedeno klempířsky.

ZATEPLOVACÍ RÁM

IFC

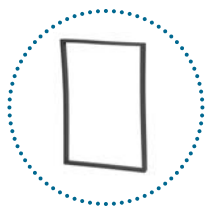

ROZMĚRY
55×78 cm
66×118 cm
78×98 cm
78×118 cm
78×140 cm

URČENO PRO STŘEŠNÍ OKNA
AURA

Usnadňuje napojení tepelné izolace na střešní okno. Omezuje tepelné ztráty, urychluje a usnadňuje montáž okna.

ROLETA RHR MODRÁ/BĚŽOVÁ

RHR/RHA



ROZMĚRY
55×78 cm
66×118 cm
78×98 cm
78×118 cm
78×140 cm

URČENO PRO STŘEŠNÍ OKNA
AURA

Zastíňující roleta RHR/RHA je určena k zastínění místnosti a ke ztlumení ostrého denního světla.

VÝLEZOVÉ OKNO/SVĚTLÍK

VOU



ROZMĚRY
45×55 cm světlík
65×65 cm výlezové okno

URČENO PRO STŘEŠNÍ KRYTINU		
ARAD	BOND	FALC
FLAT	GRANDE	RAPID
RENO	ROMBO	ROOF
ŠINDEL	TAURUS	TRAPEZ
TREND	YORK	

LEMOVÁNÍ KOMBI

PŘÍKLADY SESTAV

Kód lemování UCX obsahuje informace nutné ke správné volbě parametrů lemování. Tvar kódu je např.: UCX M6A 13E, kde UCX označuje kombi lemování pro sestavy oken, M6A- rozměrovou řadu okna, pro které je lemování určeno (v tomto případě 78×118 cm), číslice 13 umístění lemování v sestavě (viz níže) a písmeno E označuje vzdálenost tvořenou vnějšími bočními hranami dvou vedle sebe ležících oken (v tomto případě 100 mm). Umístění lemování v sestavě: Umístění je specifikováno číselným kódem. Kód jednoznačně určuje pozici lemování v sestavě a má tvar 1; 2; 3; 4; 5; nebo 6. Lemování s kódem 1 je určeno pro levou spodní pozici, s kódem 3 pro pravou spodní pozici. Tato lemování se vždy dodávají v jednom balení, nedají se koupit samostatně, a proto jsou označena 13. Lemování s kódem 2 je určeno jako mezilehlé lemování mezi lemování 13 a lze jich umístit v řadě libovolný počet. Lemování s kódem 4 je určeno pro pozice nad lemováním 1. Je-li v sestavě oken více řad, všechna lemování nad číslem jedna budou mít označení 4. Lemování 6 je pro pozice nad

1 3 **Kódy lemování**
UCX xxx 13y

4 6 **Kódy lemování**
UCX xxx 46y

1 3 UCX xxx 13y

ROLETA DUR MODRÁ/BĚŽOVÁ

DUR/DUA



ROZMĚRY
55×78 cm
66×118 cm
78×98 cm
78×118 cm
78×140 cm

URČENO PRO STŘEŠNÍ OKNA
AURA

Téměř zcela zatemňovací roleta DUR/DUA je víceúčelový praktický výrobek, určený k zatemnění místností během dne.

MARKÝZA

MIR/MIA

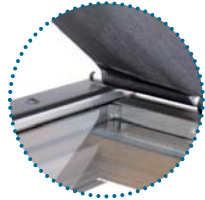

ROZMĚRY
55×78 cm
66×118 cm
78×98 cm
78×118 cm
78×140 cm

URČENO PRO STŘEŠNÍ OKNA
AURA

Venkovní markýza MIR/MIA je určena ke snížení tepelného zatížení místností zejména v letním období, přičemž výhled z okna zůstává zachován.

VÝLEZOVÉ OKNO

SB-SV



ROZMĚRY
67×89 cm

URČENO PRO STŘEŠNÍ KRYTINU		
ARAD	BOND	FALC
FLAT	GRANDE	RAPID
RENO	ROMBO	ROOF
ŠINDEL	TAURUS	TRAPEZ
TREND	YORK	

lemováním 3. Lemování 4 a 6 jsou stejně jako 13 dodávána pouze společně, proto jsou označena 46. Lemování s kódem 5 je mezilehlé mezi 46 a opět jich lze namontovat libovolný počet. Jednotlivé typy sestav jsou znázorněny na obrázcích níže.

Při volbě správné šíře lemování mezi okny (tzn. při volbě rozměru y) je potřeba vzít v úvahu nejen šířku krokve, ale i případné použití zateplovacího rámu IFC, který si vyžádá vždy cca 2 cm navíc. Při dvou sousedících oknech s rámem IFC tedy doporučujeme připočítat k šířce krokve ještě 2×2 cm.

■ **SATJAM**
technická podpora

Montážní návod
SATJAM Aura
ke stažení zde



1 2 3 **Kódy lemování**
UCX xxx 13y+UCX xxx 2y

4 5 5 6 **Kódy lemování**
UCX xxx 46y +z× UCX xxx 5y

4 5 5 6 UCX xxx 46y +z× UCX xxx 5y

1 2 2 3 UCX xxx 13y+z× UCX xxx 2y

xxx - rozměr okna M6A nebo M8A | y - šíře lemování mezi okny E = 100 mm nebo G = 140 mm | z - počet středových oken v řadě

SATJAM Niagara ocelový systém



125/90, 150/100, 150/120 a 190/120

ŽLABOVÉ ČELO

C125 U | C150 U | C190 U

ŽLABOVÝ KOUT 90°

ZK0125 | ZK0150 | ZK0190

ŽLABOVÁ SPOJKA

SP125 | SP150 | SP190

ŽLABOVÝ KOTLÍK

K125/90 | K150/100 | K150/120 | K190/120

KOLENO 60°

KOL90 | KOL100 | KOL120

SPOJKA SVODOVÁ

SPS90 | SPS100 | SPS120

KOTVA NA STĚNU

KNS

OBJÍMKA SVODU ŠROUBOVACÍ

OBT90 | OBT100 | OBT120

TERAKOTA



ČERVENÁ



HNĚDÁ

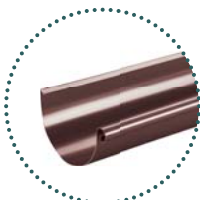

BÍLÁ



ANTRACITOVÁ

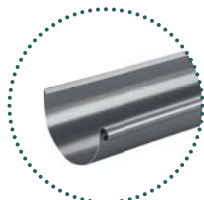

ČERNÁ

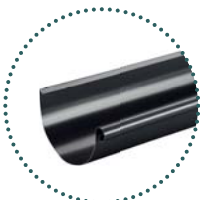

STŘÍBRNÁ

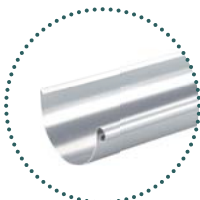

voestalpine

Barevné odstíny povrchových úprav byly vybrány s ohledem na co nejsnadnější sladění okapového systému se střešní krytinou i s barvou fasády. Jsou zde zahrnuty odstíny užívané jak na stavbách pro bydlení, tak odstíny, které se užívají na stavbách komerčních. Věříme, že si z této škály snadno vyberete.

Název okapové systému	SATJAM Niagara
Materiál	ocel
Dodavatel vstupní suroviny	Voestalpine
Průměr svodů (mm)	90, 100, 120
Délka svodů (m)	1, 3, 5
Průměr žlabů/rozvinutá šířka žlabů (mm)	125/285, 150/330, 190/396
Tloušťka ocelového plechu (mm)	0,6
Oboustranná povrchová úprava (µm)	50

50 Jedinečný
oboustranný
povrch
μm

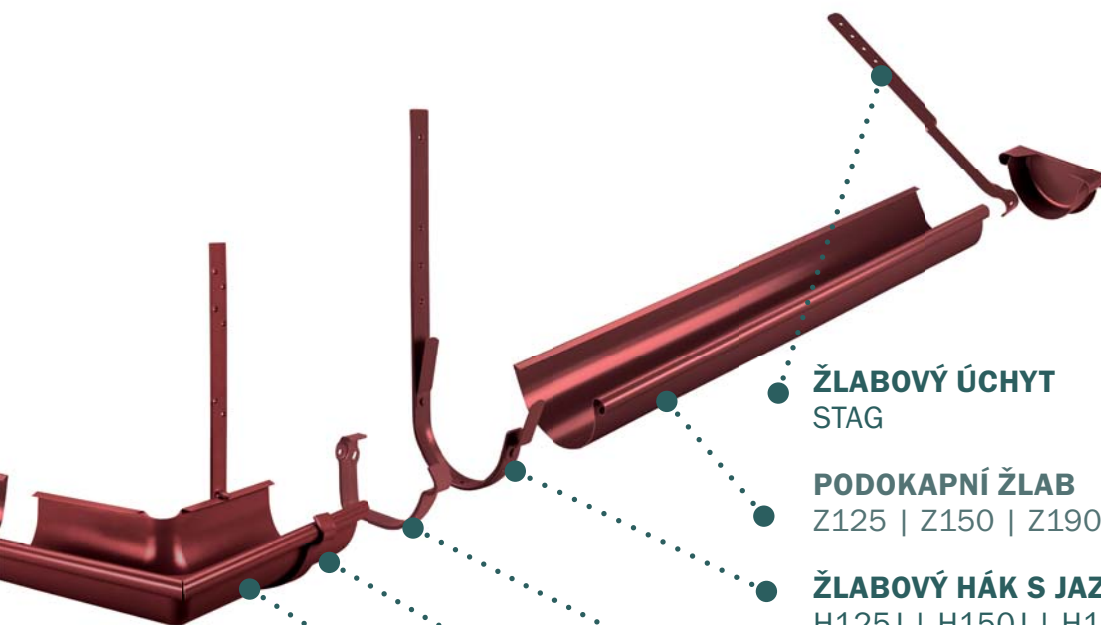

**ŽLABOVÝ ÚCHYT
STAG**

PODOKAPNÍ ŽLAB

Z125 | Z150 | Z190 • 4 m a 6 m

ŽLABOVÝ HÁK S JAZÝČKEM

H125J | H150J | H190J • délka 320 mm

ŽLABOVÝ HÁK KOMBI

H125 KOMBI | H150 KOMBI | H190 KOMBI

ŽLABOVÝ HÁK ZAKLAPÁVACÍ

H125 | H150 • délka 300 mm

ŽLABOVÝ ROH 90°

ZR0125 | ZR0150 | ZR0190

ODSKOK DO SVODU

ODS90 | ODS100 | ODS120

SVODOVÁ ROURA

SVOD90 | SVOD100 | SVOD120 • 1 m, 3 m a 5 m

ODBOČKA DO SUDU

ODB90 | ODB100 | ODB120

VÝTOKOVÉ KOLENO

VK90 | VK100

ŽLABOVÝ KOUT 135°

ZK0125 135 | ZK0150 135

ŽLABOVÝ KOUT ATYP

ZK0125 ATYP | ZK0150 ATYP

ŽLABOVÝ ROH 135°

ZR0125 135 | ZR0150 135

ŽLABOVÝ ROH ATYP

ZR0125 ATYP | ZR0150 ATYP

ŠROUB DO OBJÍMKY

SO100 • délka 100 mm
SO160 • délka 160 mm
SO200 • délka 200 mm
SO260 • délka 260 mm
SO300 • délka 300 mm

SPRÁVKOVÁ BARVA

SBN



SATJAM Niagara hliníkový systém



125/90 a 150/100

ŽLABOVÉ ČELO

C125 U AL | C150 U AL

ŽLABOVÝ KOUT 90°

ZK0125 AL | ZK0150 AL

DILATAČNÍ SPOJKA

DS125 AL | DS150 AL

ŽLABOVÝ KOTLÍK

K125/90 AL | K150/100 AL

KOLENO 60°

KOL90 AL | KOL100 AL

SPOJKA SVODOVÁ

SPS90 AL | SPS100 AL

KOTVA NA STĚNU

KNS

OBJÍMKA SVODU ŠROUBOVACÍ

OBT90 | OBT100

HNĚDÁ

ČERNÁ

ANTRACITOVÁ

ČERVENÁ

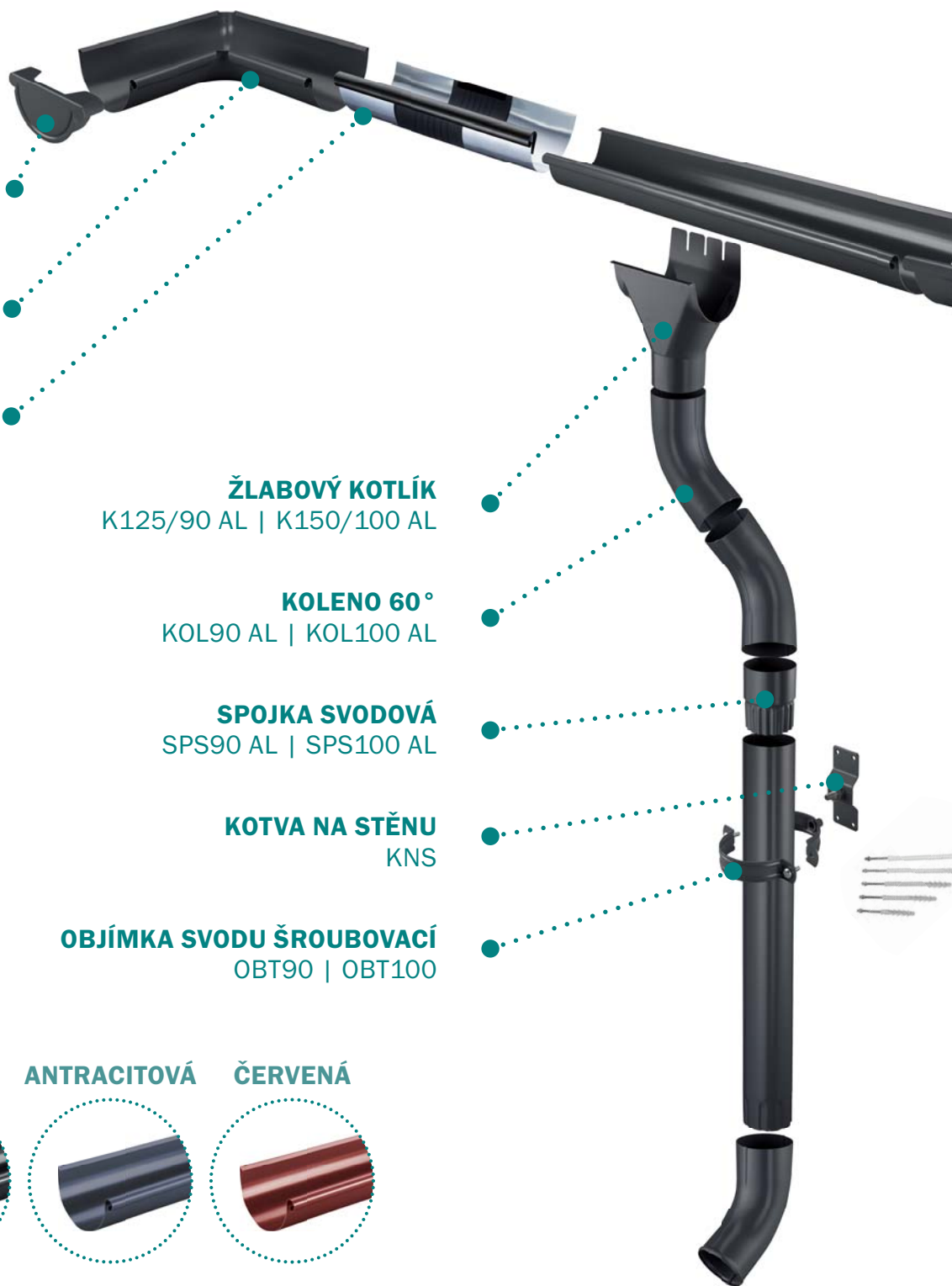
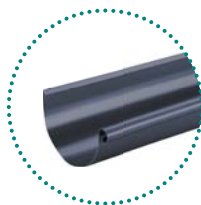
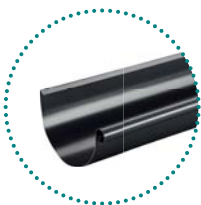
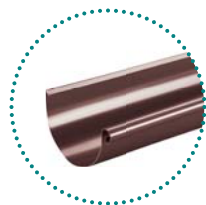

SATJAM Niagara je vyroben z hliníkové slitiny AluRain® od norské společnosti Speira a je opatřen přímo z výroby finální povrchovou vrstvou, která nepotřebuje další nátěr či jinou nákladnou údržbu. Okapy SATJAM Niagara vám budou bezpečně a spolehlivě sloužit po celou dobu životnosti střechy.

Název okapové systému	SATJAM Niagara AluRain®
Materiál	slitina hliníku
Dodavatel vstupní suroviny	Speira
Průměr svodů (mm)	90, 100
Délka svodů (m)	1 a 3
Průměr žlabů/rozvinutá šířka žlabů (mm)	125/285, 150/330
Tloušťka hliníkové plechu (mm)	0,7
Oboustranná povrchová úprava (µm)	25

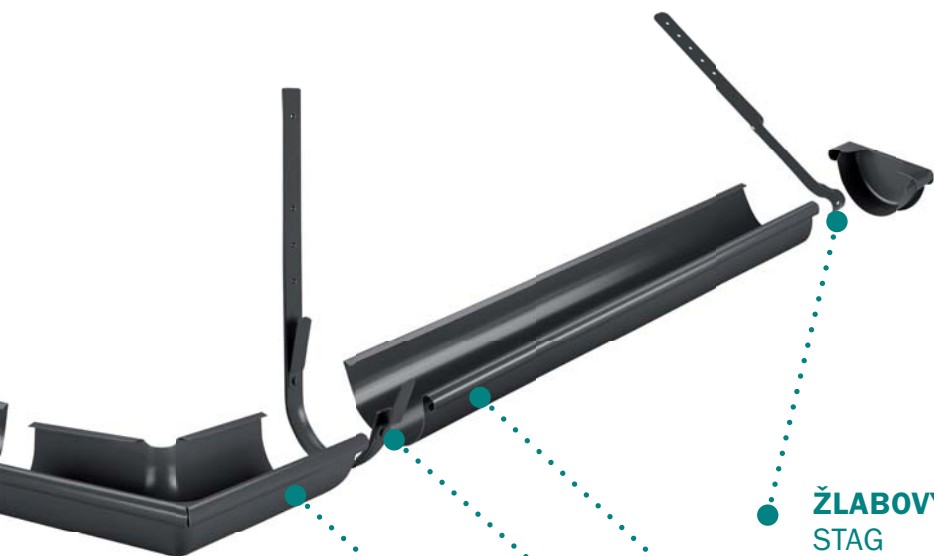

ŽLABOVÝ ÚCHYT

STAG



PODOKAPNÍ ŽLAB

Z125 AL | Z150 AL • délka 4 m

ŽLABOVÝ HÁK S JAZÝČKEM

H125J AL | H150J AL • délka 300 mm

ŽLABOVÝ ROH 90°

ZR0125 AL | ZR0150 AL

ODSKOK DO SVODU

ODS90 AL | ODS100 AL

SVODOVÁ ROURA

SVOD90 AL | SVOD100 AL • délka 1 a 3 m

ODBOČKA DO SUDU

ODB90 AL | ODB100 AL

VÝTOKOVÉ KOLENO

VK90 AL | VK100 AL

ŠROUB DO OBJÍMKY

SO100 • délka 100 mm
SO160 • délka 160 mm
SO200 • délka 200 mm
SO260 • délka 260 mm
SO300 • délka 300 mm



SPRÁVKOVÁ BARVA

SBN

SATJAM příslušenství dle krytin



VELKOFORMÁTOVÉ STŘEŠNÍ KRYTINY

SATJAM Grande



Příslušenství zde k náhledu

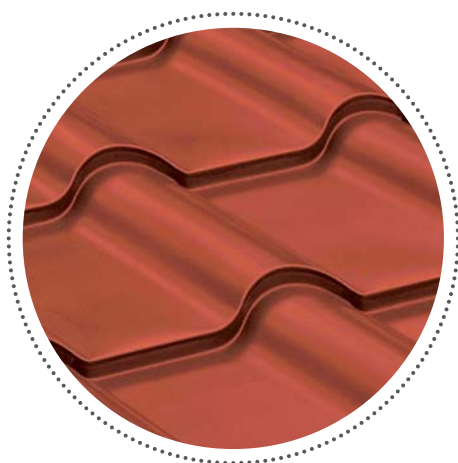

SATJAM Roof



Příslušenství zde k náhledu

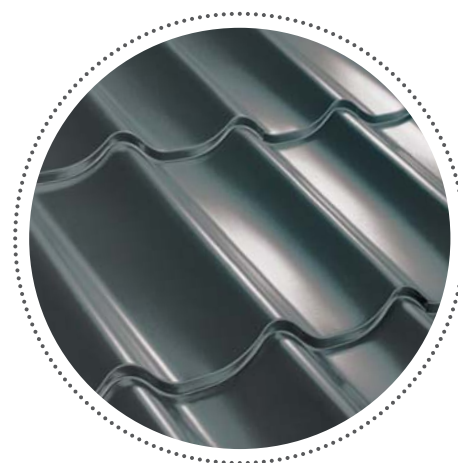

SATJAM Trend



Příslušenství zde k náhledu



SATJAM Rapid



Příslušenství zde k náhledu



SATJAM Rapid DeLuxe

NOVINKA



Příslušenství zde k náhledu

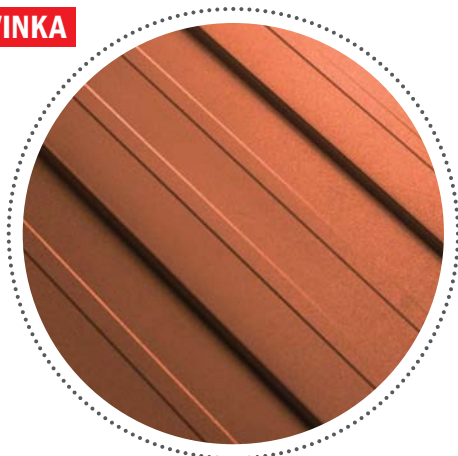

SATJAM Trapez



Příslušenství zde k náhledu

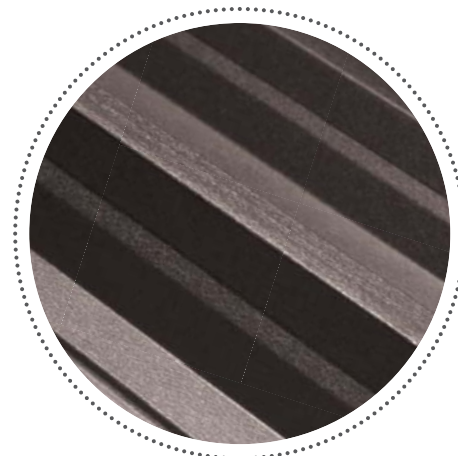

MALOFORMÁTOVÉ STŘEŠNÍ KRYTINY

SATJAM
Bond Metallic



*Příslušenství
zde k náhledu*

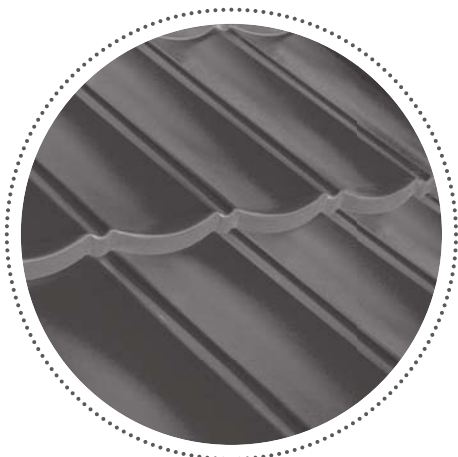

SATJAM
Taurus Modul

*Příslušenství
zde k náhledu*

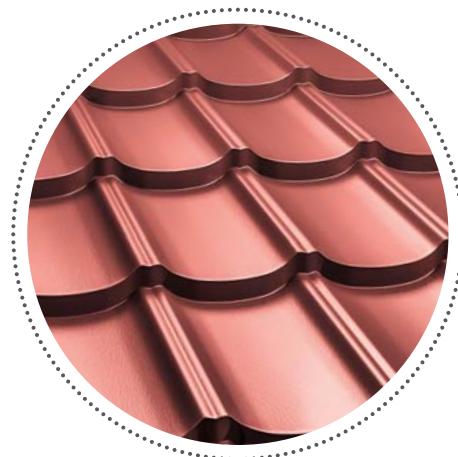

SATJAM
Rombo Premium

*Příslušenství
zde k náhledu*



SATJAM
Reno Premium

*Příslušenství
zde k náhledu*



SATJAM
Arad Modul

*Příslušenství
zde k náhledu*



SATJAM
Šindel

*Příslušenství
zde k náhledu*

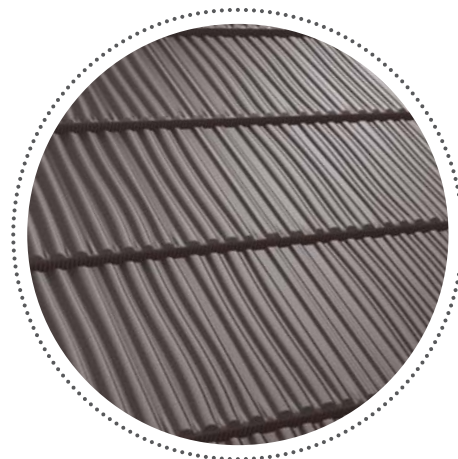

SATJAM
Flat Plus

*Příslušenství
zde k náhledu*

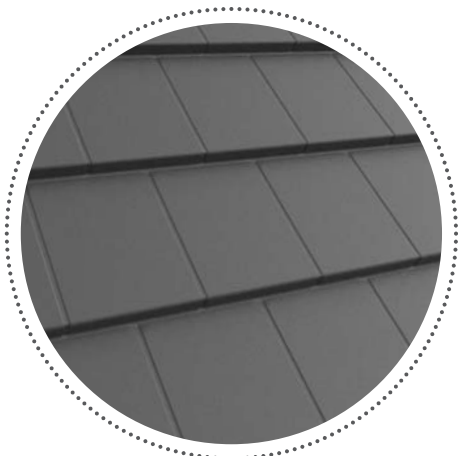

SATJAM
York Modul

*Příslušenství
zde k náhledu*

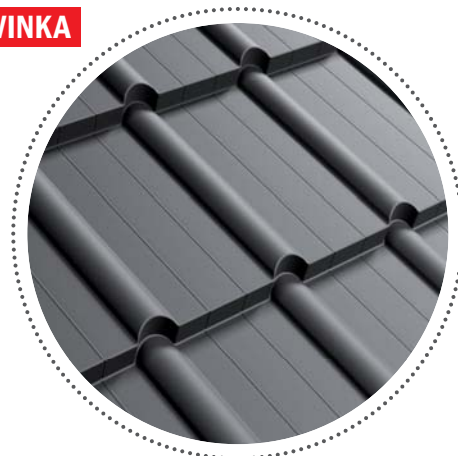



NOVINKA

SATJAM®

střechy · okapy · trapézy



 Výrobní závod

 Obchodní středisko

- SATJAM, s. r. o., Michalská 1032/21, 710 00 Ostrava
tel.: +420 596 223 511, fax: +420 596 223 560
e-mail: satjam@satjam.cz
- Praha – Jiráskova 367, 250 82 Úvaly
tel.: +420 281 980 861, e-mail: praha@satjam.cz
- Brno – Kaštanová 34, 620 00 Brno
tel.: +420 517 070 019, e-mail: brno@satjam.cz
- Ostrava – Michalská 1032/21, 710 00 Ostrava
tel.: +420 596 223 535, e-mail: ostrava@satjam.cz
- Hradec Králové – Areál VESNA, Čeperka 306
tel.: +420 495 490 877, e-mail: hradec.kralove@satjam.cz
- Ústí nad Labem – Textilní 3459, 400 01 Ústí nad Labem
tel.: +420 477 750 311, e-mail: usti@satjam.cz
- České Budějovice – Dobrovodská 2129, 370 06 České Budějovice
tel.: +420 380 070 171, e-mail: ceske.budejovice@satjam.cz
- Plzeň – Tovární ul., 330 12 Horní Bříza
tel.: +420 377 010 085, e-mail: plzen@satjam.cz

- SATJAM, s. r. o., Hodžova 3/3292,
P. O. Box 66, 058 01 Poprad
tel.: +421 527 723 617, fax: +421 527 893 512
e-mail: obchod@satjam.sk

NÁŠ KOMPLETNÍ SORTIMENT

- střešní krytiny
- okapové systémy
- střešní doplňky
- trapézové plechy
- střešní okna a výlezy
- stěnové kazety, panely
- konstrukční profily
- rovinné plechy, svitky
- interiérové pohledy a fasády
- nadkrokové izolace
- sendvičové panely

JSME DRŽITELI CERTIFIKÁTŮ

- ČSN EN ISO 9001:2016
- ČSN EN ISO 14001:2016
- ČSN ISO 45001:2018



NAŠE PRODUKTY VYRÁBÍME Z MATERIÁLŮ RENOMOVANÝCH SPOLEČNOSTÍ

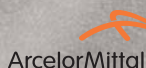

voestalpine



SSAB

Klempíři mají u nás CCS Bonus

Spolupracovat s firmou SATJAM je pro klempíře a pokrývače po všech stránkách výhodné. Nejenže získáte pro své zákazníky kvalitní střešní krytiny a příslušenství, ale k tomu ušetříte na pohonných hmotách. Za odběr produktů SATJAM od nás získáte bonusové body, které můžete proměnit na kredit uložený na tankovací kartě CCS.

Co pro to musíte udělat? Nic složitého. Stačí se do bonusového programu zaregistrovat, odebírat výrobky zařazené do bonusového programu v potřebném množství a zakázky evidovat v aplikaci SATJAM nebo na webu programu. Pak už jen nasbírané body proměníte za kredit.

Pro stavební sezonu 2022 jsme navíc rozšířili seznam produktů, na které se bonusový program vztahuje, o aktuální novinky v sortimentu.



Seznamte se s aplikací SATJAM pro smartphony

Aplikace jednoduše pojmenovaná SATJAM je určena pro mobilní telefony a tablety s operačním systémem Android. Využijete ji nejen k evidenci zakázek do věrnostního programu, ale i při jednání se zákazníkem nebo přímo na stavbě.



www.satjam.cz